

# Moulinex®

inicio xl

FR

NL

EN

AR

FA

ES

PT

IT

EL



[www.moulinex.com](http://www.moulinex.com)

# RECOMMANDATIONS IMPORTANTES

## CONSIGNES DE SÉCURITÉ

---

**Lire attentivement ces instructions et les conserver soigneusement.**

- Cet appareil n'est pas destiné à être mis en fonctionnement au moyen d'une minuterie extérieure ou par un système de commande à distance séparé.\*
- Cet appareil ne doit pas être utilisé par des enfants âgés de 0 à 8 ans.\*
- Cet appareil peut être utilisé par des enfants âgés d'au moins 8 ans, à condition qu'ils bénéficient d'une surveillance ou qu'ils aient reçu des instructions quant à l'utilisation de l'appareil en toute sécurité et qu'ils comprennent bien les dangers encourus. Le nettoyage et l'entretien par l'utilisateur ne doivent pas être effectués par des enfants, à moins qu'ils ne soient âgés de plus de 8 ans et qu'ils soient sous la surveillance d'un adulte. Conserver l'appareil et son câble hors de portée des enfants âgés de moins de 8 ans.
- Cet appareil peut être utilisé par des personnes dont les capacités physiques, sensorielles ou mentales sont réduites ou dont l'expérience ou les connaissances ne sont pas suffisantes, à condition qu'ils bénéficient d'une surveillance ou qu'ils aient reçu des instructions quant à l'utilisation de l'appareil en toute sécurité et en comprennent bien les dangers potentiels.
- Les enfants ne doivent pas utiliser l'appareil comme un jouet.

- Cet appareil n'est pas prévu pour être utilisé par des personnes (y compris les enfants) dont les capacités physiques, sensorielles ou mentales sont réduites ou des personnes dénuées d'expérience ou de connaissance sauf si elle ont pu bénéficier par l'intermédiaire d'une personne responsable de leur sécurité, d'une surveillance ou d'instructions préalables concernant l'utilisation de l'appareil.
- Il convient de surveiller les enfants pour s'assurer qu'ils ne jouent pas avec l'appareil.
- Cet appareil a été conçu pour un usage domestique uniquement.
- Il n'a pas été conçu pour être utilisé dans les cas suivants qui ne sont pas couverts par la garantie :
  - dans les coins cuisines réservés au personnel dans des magasins, bureaux et autres environnements professionnels,
  - dans des fermes,
  - par les clients des hôtels, motels et autres environnements à caractère résidentiel,
  - dans des environnements de type chambre d'hôtes.
- **Si votre appareil est équipé d'un cordon amovible :** si le câble d'alimentation est endommagé, il doit être remplacé par un câble ou un ensemble spécial disponible auprès du fabricant ou de son service après vente.
- **Si votre appareil est équipé d'un cordon fixe :** si le câble d'alimentation est endommagé, il doit être remplacé par le fabricant, son service après-vente ou des personnes de qualification similaire afin d'éviter un danger.
- Ne jamais plonger l'appareil dans l'eau.

- Utiliser un chiffon humide ou une éponge avec du liquide vaisselle pour nettoyer les accessoires et les parties en contact avec les aliments. Rincer avec un chiffon ou une éponge humide. Sécher les accessoires et les parties en contact avec les aliments avec un chiffon sec.
- Si le symbole  est indiqué sur l'appareil, ce symbole signifie "Attention : les surfaces peuvent devenir chaudes pendant l'utilisation".
- Attention : la surface de l'élément chauffant est soumise à la chaleur résiduelle après utilisation.
- Attention : risque de blessure en cas de mauvaise utilisation de l'appareil.
- Attention : si votre appareil est équipé d'un cordon amovible, ne pas verser de liquide sur le connecteur.
- Toujours débrancher l'appareil :
  - aussitôt après utilisation
  - pour le déplacer
  - avant chaque entretien ou nettoyage
  - s'il présente des anomalies de fonctionnement
- Lors de la mise en service de l'appareil, il se produit des températures élevées qui peuvent occasionner des brûlures. Ne pas toucher les parties métalliques apparentes.
- Les appareils de cuisson doivent être placés dans une position stable avec les poignées (le cas échéant) mises en place pour éviter de renverser des liquides chauds.\*
- Au cours de la cuisson, le produit émet de la chaleur et de la vapeur. Ne pas approcher votre main ou votre tête. Ne pas placer de torchon humide sur le couvercle extérieur.

- Pour tout problème, contacter votre service après-vente ou l'adresse internet : [groupeseb.com](http://groupeseb.com)
- Cet appareil peut être utilisé jusqu'à une altitude de 4000 mètres.
- Pour votre sécurité, cet appareil est conforme aux normes et réglementations applicables (Directives Basse Tension, compatibilité Electromagnétique, matériaux en contact des aliments, environnement...).
- Vérifier que la tension du réseau correspond bien à celle indiquée sur l'appareil (courant alternatif).
- Compte tenu de la diversité des normes en vigueur, si l'appareil est utilisé dans un autre pays que celui de l'achat, le faire vérifier par une station service agréée.

## Branchement

---

- Ne pas utiliser l'appareil si :
  - celui-ci ou son cordon est défectueux
  - l'appareil est tombé et présente des détériorations visibles ou des anomalies de fonctionnement
  - Dans ces cas, l'appareil doit être envoyé à une Station de Service agréée la plus proche de votre domicile.
- Ne pas laisser pendre le cordon.
- Toujours brancher l'appareil sur une prise reliée à la terre.
- N'utilisez pas de rallonge. Si vous en prenez la responsabilité, n'utilisez qu'une rallonge en bon état reliée à la terre et adaptée à la puissance de l'appareil.
- Ne pas débrancher l'appareil en tirant sur le cordon.

## Fonctionnement

---

- Utiliser une surface de travail stable, plane, à l'abri des projections d'eau.
- Ne jamais tenter de faire fonctionner le produit avec la cuve vide ou sans la cuve.
- La commande de position cuisson doit rester libre de fonctionnement. Ne pas la forcer ni la bloquer par quelque objet extérieur.
- Ne jamais retirer la cuve lorsque le produit est en fonctionnement
- Ne jamais poser la cuve directement sur la flamme ou une autre source de chaleur.
- La cuve et la plaque chauffante doivent être en contact direct. L'utilisation d'une cuve endommagée ainsi que tout objet ou aliment intercalé entre ces deux éléments risquerait de provoquer une panne.
- Ne pas placer l'appareil près d'une source de chaleur sous peine de le détériorer gravement.
- Ne mettre ni liquide, ni aliments dans le produit lorsque la cuve n'est pas mise en place.

- Respecter les niveaux conseillés par les recettes.
- S'il arrivait que certaines parties du produit s'enflamment, ne jamais tenter de les éteindre avec de l'eau. Etouffer les flammes avec un linge humide.
- Toute intervention doit être effectuée uniquement par un centre service agréé avec des pièces détachées d'origine.
- Toute utilisation professionnelle, non appropriée ou non conforme au mode d'emploi n'engage ni la responsabilité, ni la garantie du constructeur.

## Protection de l'environnement

---

- Votre appareil est prévu pour fonctionner durant de longues années. Toutefois, le jour où vous envisagez de remplacer votre appareil, n'oubliez pas de penser à la contribution que vous pouvez apporter à la protection de l'environnement.
- Avant mise au rebut de votre appareil, la pile du minuteur doit être retirée et déposée dans un centre de collecte spécialisé ou un centre de service agréé (selon modèle).
- Les Centres de Services agréés vous reprendront vos appareils usagés afin de procéder à leur destruction dans le respect des règles de l'environnement.



### ■ Participons à la protection de l'environnement !

- ① Votre appareil contient de nombreux matériaux valorisables ou recyclables.
- ➡ Confiez celui-ci dans un point de collecte pour que son traitement soit effectué.

## VEILIGHEIDSADVIEZEN

## VEILIGHEIDSADVIEZEN

**Lees deze instructies aandachtig en houd ze zorgvuldig bij.**

- Dit apparaat is niet ontworpen om in werking te worden gesteld door middel van een externe timer of een aparte afstandsbediening.\*
- Dit apparaat mag niet door kinderen worden gebruikt van 0 tot 8 jaar.\*
- Dit apparaat mag worden gebruikt door kinderen vanaf 8 jaar en ouder, indien dit gebeurt onder toezicht of als zij van tevoren instructies hebben ontvangen betreffende het veilige gebruik van het apparaat en als zij de mogelijke gevaren kennen. Het apparaat mag niet worden gereinigd of onderhouden door kinderen, tenzij ze ouder zijn dan 8 jaar en onder toezicht staan. Houd het apparaat en het netsnoer buiten bereik van kinderen jonger dan 8 jaar.
- Dit apparaat mag worden gebruikt door personen met een beperkt fysiek, zintuiglijk of mentaal vermogen of door personen die niet over de nodige ervaring of kennis beschikken, indien dit gebeurt onder toezicht of als zij van tevoren instructies hebben ontvangen betreffende het veilige gebruik van het apparaat en als zij de mogelijke gevaren kennen.
- Kinderen mogen het apparaat niet gebruiken als speelgoed.
- Dit apparaat is niet geschikt om gebruikt te worden door personen (met inbegrip van kinderen) met beperkte fysieke, zintuiglijke of mentale capaciteiten of personen zonder

ervaring of kennis, behalve indien ze via een persoon die verantwoordelijk is voor hun veiligheid onder toezicht staan of voorafgaand instructies kregen over het gebruik van het apparaat.

- Kinderen moeten onder toezicht worden gehouden om ervoor te zorgen dat ze niet met het apparaat spelen.
- Uw apparaat is uitsluitend bedoeld om gebruikt te worden voor huishoudelijk gebruik.
- Deze is niet ontworpen voor een gebruik in de volgende gevallen, waarvoor de garantie niet geldig is:
  - in kleinschalige personeelskeukens in winkels, kantoren en andere arbeidsomgevingen,
  - door gasten van hotels, motels of andere verblijfsvormen.
- **Indien uw apparaat voorzien is van een verwijderbaar snoer:** Indien het netsnoer beschadigd is, moet deze vervangen worden door een kabel of een speciale set die verkrijgbaar is bij de fabrikant of de afdeling onderdelen.
- **Indien uw apparaat voorzien is van een vast snoer:** Indien het snoer van dit apparaat beschadigd is, moet dit door de fabrikant, zijn technische dienst of een persoon met gelijkwaardige kwalificatie vervangen worden om gevaar te vermijden.
- U mag het apparaat niet onderdompelen.
- Gebruik een vochtige doek of spons met een beetje afwasmiddel om de accessoires en onderdelen te reinigen die met levensmiddelen in contact komen. Spoel af met een vochtige doek of spons. Droog de accessoires en onderdelen die met levensmiddelen in contact komen af met een droge



doek.

- Het -symbool op het toestel (indien aanwezig op het toestel) betekent het volgende: "Pas op: oppervlakken kunnen tijdens gebruik heet worden".
- Pas op: het oppervlak van het verwarmingselement is ook na gebruik nog eventjes warm.
- Pas op: bij onjuist gebruik van het toestel kunt u verwond raken.
- Pas op: mors geen vloeistoffen op het verbindingstuk indien uw toestel een verwijderbaar snoer heeft.
- Ontkoppel het apparaat steeds:
  - meteen na gebruik,
  - om het te verplaatsen,
  - voor elk onderhoud of elke schoonmaakbeurt,
  - als het niet meer correct functioneert.
- Tijdens het gebruik van een verwarmend elektrisch apparaat kunnen de hoge temperaturen tot brandwonden leiden. Raak de zichtbare metalen delen niet aan.
- Kookapparaten moeten d.m.v. de handgrepen (indien aanwezig) stabiel worden neergezet om het morsen van vloeistoffen te voorkomen.\*
- Tijdens het koken geeft het apparaat warmte en stoom af. Houd uw handen en hoofd uit de buurt. Plaats geen vochtige doek op het buitendeksel.
- Met problemen kunt u contact opnemen met de klantenservice of via het internetadres: [www.tefal.nl](http://www.tefal.nl).
- Het toestel kan worden gebruikt tot een hoogte van 4000 m.

- Voor uw veiligheid voldoet dit apparaat aan de toepasselijke normen en reglementen (laagspanningsrichtlijnen, elektromagnetische compatibiliteit, materialen in contact met de voedingsmiddelen, omgeving, ...).
- Controleer of de spanning van het net overeenstemt met deze aangegeven op het apparaat (wisselstroom).
- Rekening houdend met de diversiteit van de geldende normen moet het apparaat indien het gebruikt wordt in een ander land dan dat van aankoop nagekeken worden door een erkend servicestation.

## Aansluiting

---

- Ontkoppel het apparaat nooit door aan het snoer te trekken. Gebruik het apparaat niet indien:
  - het apparaat zelf of het snoer defect is,
  - het apparaat gevallen is en zichtbare schade of storingen in de werking vertoont. In dit geval dient het apparaat naar het dichtbijzijnde erkende servicecentrum gestuurd te worden om elk gevaar uit te sluiten. Demonteer het apparaat nooit zelf.
- Nooit het snoer laten hangen.
- Sluit het apparaat altijd aan op een geaard stopcontact.
- Gebruik geen verlengsnoer. Als men er de verantwoordelijkheid voor neemt, mag men enkel een verlengsnoer in goede staat gebruiken dat geaard is en aangepast aan het vermogen van het apparaat.

## Werking

---

- Gebruik een stabiel, vlak werkoppervlak, beschermd tegen waterspatten.
- Probeer het apparaat nooit te laten werken met een leeg bakje of zonder bakje.
- De kookstand moet altijd bereikbaar zijn voor gebruik. Forceer deze niet en blokkeer hem niet door een willekeurig voorwerp van buiten.
- Nooit de binnenpan verwijderen wanneer het apparaat werkt.
- Nooit de binnenpan rechtstreeks op open vuur of een andere hittebron zetten.
- De binnenpan en de verwarmingsplaat moeten direct met elkaar in contact komen. Het gebruik van een beschadigde binnenpan of van een voorwerp of voedsel tussen deze twee elementen zou tot schade kunnen leiden.
- Plaats het apparaat niet vlakbij een warmtebron of in een warme oven, het kan daardoor ernstig beschadigd raken.
- Doe geen vloeistof of etenswaren in het apparaat wanneer de binnenpan niet op zijn plaats zit.
- Neem de in de recepten aangegeven niveaus in acht.
- Probeer bij brand de vlammen nooit te blussen met water. Doof de vlammen met een vochtige doek.
- Dit apparaat is bestemd voor huishoudelijk gebruik, in geval van bedrijfsmatig gebruik of een gebruik waarvoor het apparaat niet geschikt is, of dat niet overeenkomt met de gebruiksaanwijzing kan de aansprakelijkheid van de

fabrikant niet in het geding zijn en is de garantie niet geldig.

## Milieubescherming

---

NL

- Uw apparaat is ontworpen om jarenlang van te genieten. Indien u echter zou overwegen om uw apparaat te vervangen, denk dan zeker aan de bijdrage die u kunt leveren aan de bescherming van ons milieu.
- Voordat u uw apparaat weggooit, moet de batterij van de timer worden verwijderd en afgeleverd in een gespecialiseerd inzamelcentrum of een erkend servicecentrum (naargelang het model).
- De erkende Servicecentra nemen uw gebruikte apparaten terug en zullen ze op een milieuvriendelijke manier vernietigen.



### ■ Laten we meewerken aan de bescherming van het milieu!

- ① Uw apparaat bevat talrijke waardevolle of recycleerbare materialen.
- ➡ Breng ze naar een inzamelpunt voor verwerking.

# IMPORTANT SAFEGUARDS

## SAFETY INSTRUCTIONS

---

**Read and follow the instructions for use. Keep them safe.**

- This appliance is not intended to be operated by means of an external timer or a separate remote-control system.\*
- This appliance shall not be used by children from 0 year to 8 years.\*
- This appliance can be used by children aged from 8 years and above if they have been given supervision or instruction concerning use of the appliance in a safe way and if they understand the hazards involved. Cleaning and user maintenance shall not be made by children unless they are older than 8 years and supervised. Keep the appliance and its cord out of reach of children aged less than 8 years.
- Appliances can be used by persons with reduced physical, sensory or mental capabilities or lack of experience and knowledge if they have been given supervision or instruction concerning use of the appliance in a safe way and understand the hazards involved.
- Children shall not play with the appliance.
- This appliance is not intended for use by persons (including children) with reduced physical, sensory or mental capabilities, or lack of experience and knowledge, unless they have been given supervision or instruction concerning use of the appliance by a person responsible for their safety.
- Children should be supervised to ensure that they do not

play with the appliance.

- This appliance is designed for domestic use only. Any commercial use, inappropriate use or failure to comply with the instructions, the manufacturer accepts no responsibility and the guarantee does not apply. It is not intended for use in the following applications and the guarantee will not apply for:

- Staff kitchen areas in shops, offices and other working environments
- Farm houses
- By clients in hotels, motels and other residential type environments
- Bed and breakfast type environments

- **If your appliance is fitted with a removable power cord:** if the power cord is damaged, it must be replaced by a special cord or unit available from an authorised service centre.
- **If your appliance is fitted with fixed power cord:** if the power supply cord is damaged, it must be replaced by the manufacturer, the manufacturer's after-sales service department or similarly qualified person in order to avoid any danger.
- The appliance must not be immersed in water or any other liquid.
- Use a damp cloth or sponge with washing up liquid to clean the accessories and parts in contact with food. Rinse with a damp cloth or sponge. Drying accessories and parts in contact with food with a dry cloth.

- If the symbol  is marked on the appliance, this symbol means “ Caution: surfaces may become hot during use “.
- Caution: the surface of heating element is subject to residual heat after use.
- Caution: risk of injury due to improper use of the appliance.
- Caution: if your appliance has a removable power cord, do not spill liquid on the connector.
- Always unplug the appliance:
  - immediately after use
  - when moving it
  - prior to any cleaning or maintenance
  - if it fails to function correctly
- Burns can occur by touching the hot surface of the appliance, the hot water, steam or food.
- During cooking, the appliance gives out heat and steam. Keep face and hands away.
- Cooking appliances should be positioned in a stable situation with the handles (if any) positioned to avoid spillage of the hot liquids.\*
- Do not get face and hands close to the steam outlet. Do not obstruct the steam outlet.
- For any problems or queries please contact our Customer Relations Team or consult our web site.
- The appliance can be used up to an altitude of 4000 m.

- For your safety, this appliance complies with the safety regulations and directives in effect at the time of manufacture (Low-voltage Directive, Electromagnetic Compatibility, Food Contact Materials Regulations, Environment...).
- Check that the power supply voltage corresponds to that shown on the appliance (alternating current).
- Given the diverse standards in effect, if the appliance is used in a country other than that in which it is purchased, have it checked by an approved service centre.

## Connecting to the power supply

---

- Do not use the appliance if:
  - the appliance or the cord is damaged
  - the appliance has fallen or shows visible damage or does not work properly
  - In the event of the above, the appliance must be sent to an approved Service Centre. Do not take the appliance apart yourself.
- Do not leave the cord hanging
- Always plug the appliance into an earthed socket.
- Do not use an extension lead. If you accept liability for doing so, only use an extension lead which is in good condition, has an earthed plug and is suited to the power of the appliance.
- Do not unplug the appliance by pulling on the cord.
- Always unplug the appliance:
  - immediately after use,
  - when moving it,
  - prior to any cleaning or maintenance,
  - if it fails to function correctly.

## Using

---

- Use on flat, stable, heat-resistant work surface away from any water splashes.
- Do not allow the base of the appliance to come into contact with water
- Never try to operate the appliance when the bowl is empty or without the bowl.
- Never leave the appliance in operation unattended. Keep away from children.
- The cooking function/knob must be allowed to operate freely. Do not prevent or obstruct the function from automatically changing to the keep warm function.
- Do not remove the bowl while the appliance is working.
- Do not put the appliance directly onto a hot surface, or any other source of heat or flame, as it will cause a failure or danger.
- The bowl and the heating plate should be in direct contact. Any object or food inserted between these two parts would interfere the correct operation.
- Do not place the appliance near a heat source or in a hot oven, as serious damage could result.
- Do not put any food or water into the appliance until the bowl is in place.
- Respect the levels and quantities indicated in the recipes and cooking guides.

- Should any part of your appliance catch fire, do not attempt to put it out with water, cover with a damp teatowel.
- Any service repair should only be made by a service centre with original spare parts.

## Protect the environment

---

- Your appliance has been designed to run for many years. However, when you decide to replace it, remember to think about how you can contribute to protecting the environment.
- Before discarding your appliance you should remove the battery from the timer and dispose of it at a local civic waste collection centre (according to model).



### **Environment protection first!**

- ① Your appliance contains valuable materials which can be recovered or recycled.
- ➡ Leave it at a local civic waste collection point.



- قبل التخلص من المنتج القديم، يجب نزع البطارية من المؤقت، وإيداعها في المركز المدني لتجميع المهملات (حسب الموديل).



AR

## حماية البيئة أولاً !

ةداعإ نكمي و ايعانص ةمي ق داوم يلع جت نم لا اذه يوتحي  
اهع ينصت ①

صتخ م لا تالمهم لا عي مجت ل يندم لا زك رم لا يف اهعدوأ ②

- استعمل المنتج فوق سطح ثابت مقاوم للحرارة، بعيدا عن رذاذ الماء.
- لا تحاول أبدا تشغيل المنتج عندما يكون الوعاء فارغا أو بدون وعاء.
- يجب أن تبقى وضعية الطهي / المقبض متاحا للتشغيل بحرية. لا تمنع أو تُعرقل وضعية الطهي بالتحول من الطهي الأوتوماتيكي الى وضعية الحفاظ على الطعام ساخنا.
- لا تنزع الوعاء أبدا عندما يكون المنتج قيد التشغيل.
- لا تضع المنتج مباشرة فوق أي سطح ساخن، أو أي مصدر حراري، تجنباً لأضرار بالغة قد تحدث.
- يجب أن يكون الحوض و لوحة التسخين متلامسين مباشرة. إن أي شيء يعترض بينهما من ادوات أو طعام قد يؤدي إلى حدوث عطل.
- لا تضع المنتج بالقرب من مصدر حراري أو في فرن ساخن، قد ينتج عن ذلك أضرار جسيمة.
- لا تضع سائلا أو طعاما داخل المنتج عندما يكون الحوض غير مرگب.
- يُرجى التقيّد بالمستويات التي توصي بها الوصفات.
- إذا اشتعلت النار في أحد أجزاء المنتج، لا تحاول أبدا إخمادها بالماء. استعمل قطعة قماش رطبة.
- يجب أن يتم أي تدخل من قبل مركز خدمة معتمد و باستعمال قطع غيار أصلية.
- صُمم هذا المنتج للإستعمال المنزلي فقط . وفي حال أي استعمال إحترافي أو لا يتفق مع الإرشادات المرفقة وينتج عنه عطب في المنتج، لن تكون الشركة الم صن عة مسؤولة عنه، وبالتالي تسقط الضمانة عن المنتج.

## حماية البيئة

- صُمم هذا المُنتج ليعمل سنين عديدة، ولكن عندما تُقرر استبداله، تذكر كيف يمكنك المساعدة في الحفاظ علي البيئة.

• العلاقات العامة، أو تفضل بزيارة موقعنا على الإنترنت للحصول على المساعدة.  
• يمكن استعمال هذا المنتج على ارتفاع ٤٠٠٠ متر عن سطح البحر.

• من أجل سلامتك، يخضع هذا المنتج لجميع الأحكام والمعايير التقنية وقوانين السلامة السارية المفعول اعتباراً من يوم تصنيعه.  
• قانون التيار المنخفض، قانون التوافقية الكهرومغناطيسية، القوانين الخاصة بالمواد التي لها اتصال مباشر بالطعام، قانون البيئة..  
(الخ).

• تأكد من أن تؤثر شبكة الكهرباء عندك يتناسب مع ما هو مبيّن في المنتج (تيار مُتناوب فقط).  
• يجب الأخذ في الحسبان الإختلاف في المعايير الكهربائية، إذا استعملت هذا المنتج في بلد غير البلد الذي اشتريته منه، يجب  
• فحصه في مركز خدمة معتمد.

## التوصيل بالتيار الكهربائي

• لا تستعمل المنتج في الحالات التالية :  
- إذا كان السلك الكهربائي التابع له تالفا  
- إذا سقط المنتج أرضا و ظهرت عليه علامات العطب، أو انه لم يعد يعمل بكفاءة. في هذه الحالة ، يجب أن يعرض المنتج على أقرب مركز خدمة مُعتمد، تجن الأي خطر محتمل. ولا تحاول تصليح المنتج بنفسك.  
• لا تترك السلك الكهربائي متديلا  
• أوصل المنتج دائما الى مقبس كهربائي مؤرض.  
• لا تستعمل وصلة كهربائية. وفي حال تحمّلت مسؤولية ذلك، استعمل فقط وصلة كهربائية في حالة جيدة ومناسبة للقوة التي يتطلبها المنتج، وأن تكون مؤرّضة.

• لا تفصل المُنتج بواسطة شد السلك بالقوة.  
• افصل المنتج عن التيار الكهربائي :  
- مباشرة بعد الإستعمال،  
- عند تحريكه،  
- قبل أي عملية تنظيف أو صيانة،  
- إذا لم يعد يؤدي وظائفه بشكل صحيح.

## الإستعمال

- إذا كان المنتج لديك مُزوِّداً بسلك كهربائي قابل للفك والتركيب : إذا كان السلك الكهربائي تالفاً، يجب استبداله بسلك كهربائي خاص أو بوحدة خاصة متوفرة في مركز خدمة تيفال المُعتمد.
- إذا كان المنتج لديك مُزوِّداً بسلك كهربائي ثابت : إذا كان السلك الكهربائي تالفاً، يجب استبداله بواسطة مركز خدمة تيفال المُعتمد، أو بواسطة شخص مؤهل لمثل هذا العمل لكي تتجنب الأخطار.
- لا تغمر جسم المنتج في الماء
- استعمل قطعة قماش أو إسفنجة رطبة مع القليل من سائل التنظيف الملحقات والأجزاء الأخرى من المنتج التي لها اتصال مباشر بالطعام. تغسل بقطعة قماش أو إسفنجة رطبة. وتجفف بقطعة قماش جافة.
- إذا رأيت هذا الشعار على الجهاز ⚠️ فذلك يعني : "تحذير: تتعرض الأسطح للسخونة أثناء التشغيل".
- تحذير: إن عناصر التسخين في المنتج تُحافظ على حرارتها بعد الإستعمال لفترة طويلة.
- تحذير: خطورة الإصابة بالأذى أو الجروح في حال الإستعمال الخاطيء للمنتج.
- تحذير: إذا كان المنتج لديك مُزوِّداً بسلك كهربائي قابل للفك والتركيب، لا تسمح للماء أن يتسرب إلى مكان التوصيل الكهربائي.
- افصل المنتج عن التيار الكهربائي:
  - مباشرة بعد الإستعمال،
  - عند تحريكه،
  - قبل أي عملية تنظيف أو صيانة،
  - إذا لم يعد يؤدي وظائفه بشكل صحيح.
- لمس الأسطح الساخنة من المنتج قد تسبب الحروق، وكذلك الأمر بالنسبة للماء الساخن والبخار.
- يجب وضع أجهزة الطهي في وضعية مستقرة مع المقابض (إن وجدت) لتجنب انسكاب السوائل الساخنة\*.
- أثناء الطهي، تنبعث من المنتج حرارة و بخار. لا تقرب يدك أو رأسك. لا تضع أي قطعة قماش رطبة على الغطاء الخارجي.
- لا تُعرض الوجه واليدين قريباً من مخرج البخار. ولا تحاول سد مخرج البخار.
- إذا كانت لديك أي مشكلة أو استفسار عن المنتج ، يُرجى الإتصال بفريق

# ضوابط هامة للسلامة عربي

AR

- يُرجى قراءة إرشادات الإستعمال المرفقة، الإحتفاظ بها في مكان آمن.
- لم يُعد هذا المنتج للتشغيل بواسطة مؤقت خارجي أو بنظام للتحكم عن بُعد.\*  
لا يُسمح للأطفال ممن هم أقل من سن الثامنة استعمال هذا المنتج.\*
- يُمكن أن يُستعمل هذا المنتج بواسطة الأطفال الذين لا تقل أعمارهم عن الثامنة (٨)، إذا خضعوا للمراقبة أو إذا أعطوا التعليمات والإرشادات الواضحة عن كيفية استعمال المنتج بطريقة آمنة، وأدركوا الأخطار التي قد تنتج عن الإستعمال الخاطيء. لا يُسمح للأطفال القيام بأعمال التنظيف والصيانة ما لم يكونوا فوق سن الثامنة (٨) من عمرهم، وأن يكونوا تحت مراقبة شخص مسؤول عن سلامتهم. يُرجى الحفاظ على المنتج والسلك الكهربائي التابع له بعيداً عن متناول الأطفال الذين تقل أعمارهم عن الثامنة.
- يمكن أن يُستعمل هذا المنتج بواسطة الأشخاص الذين لا يتمتعون بقدرات بدنية أو عقلية كاملة، أو ممن لديهم نقص في الخبرة والمعرفة، إذا خضعوا للمراقبة أو إذا أعطوا التعليمات والإرشادات الواضحة عن كيفية استعمال المنتج بطريقة آمنة، وأدركوا الأخطار التي قد تنتج عن الإستعمال الخاطيء.
- لا يُسمح للأطفال أن يتخذوا من هذا المنتج مجالاً للعب.
- لم يُعد هذا المنتج ليُستعمل بواسطة أشخاص (بمن فيهم الأطفال) ممن لا يتمتعون بقدرات بدنية أو عقلية كافية، أو أشخاص ليست لديهم الخبرة أو المعرفة، ما لم تتم مراقبتهم، أو إرشادهم عن كيفية استعمال المنتج بواسطة شخص مسؤول من أجل سلامتهم.
- يجب مراقبة الأطفال للتأكد بأنهم لا يعبثون بالجهاز.
- لم ي صمم هذا المنتج للاستعمال في الأماكن التالية، وبالتالي تسقط الضمانة عنه في حال استعماله في:
  - أماكن الطبخ المخصصة لطاقم الموظفين في المحلات و المكاتب، و الأماكن المهنية الأخرى.
  - المزارع.
  - الاستعمالات من قبل عملاء الفنادق و النزلاء و أماكن الإقامة الأخرى .
  - في غرف النوم واماكن تناول الفطور.



حرفه ای، استفاده نامناسب یا عدم مطابقت با دستورالعمل، سازنده هیچ گونه مسئولیتی را قبول نمی کند و تضمین به کار برده نخواهد شد.

## حفاظت از محیط زیست

- دستگاه شما طراحی شده است برای سال های سال کار کند. با این حال، هنگامی که شما تصمیم دارید آن را تعویض کنید، به یاد داشته باشید که چگونه می توانید به محیط زیست کمک کنید.
- قبل از خالی کردن دستگاه شما باید باتری را از تایمر بردارید و آن را در یک مرکز جمع آوری زباله محلی مدنی قرار دهید (با توجه به مدل).



### ابتدا حفاظت از محیط زیست!

- برای زاب دن اوت می همک تسای دن مشرزا داوم یواح امش هاگت سد  
دوش تفای زاب ای 
- دی هدرارق یندم یلحم یاه هلابزیروآ عمج هطقن رد ار نآ 

- هنگام حرکت دادن آن
- قبل از هرگونه تمیز کردن یا نگهداری
- اگر به درستی کار نمی کند

## استفاده کردن

- هرگز سعی نکنید دستگاه را به کار اندازید هنگامی که کاسه خالی است یا بدون کاسه است.
- عملکرد پخت و پز / دستگیره باید اجازه داشته باشند که آزادانه کار کنند. از ممانعت یا مسدود کردن عملکرد از تغییر خودکار به عملکرد گرم نگه داشتن خودداری کنید.
- کاسه را برنارید در حالی که دستگاه کار می کند.
- از قرار دادن دستگاه به طور مستقیم بر روی سطح داغ، یا هرگونه منبع گرما یا شعله خودداری کنید، چون موجب خرابی یا بروز خطر می شود.
- کاسه و بشقاب گرمایشی باید در تماس مستقیم باشند. هر جسم یا مواد غذایی بین این دو بخش با عملکرد درست قرار داده می شوند.
- از قرار دادن دستگاه در نزدیکی منبع گرما یا در فر داغ اجتناب کنید، چون آسیب جدی وارد می شود.
- از قرار دادن غذا یا آب در دستگاه خودداری کنید تا زمانی که کاسه در محل می باشد.
- سطح مشخص شده در دستورالعمل را رعایت کنید.
- اگر هر قسمتی از دستگاه آتش بگیرد، سعی نکنید که آن را با آب خاموش کنید. برای خفه کردن شعله از یک حوله چای مرطوب استفاده کنید.
- هرگونه مداخله باید توسط مرکز خدمات مجاز با قطعات یدک اصل انجام شود.
- این دستگاه فقط برای استفاده داخلی طراحی شده است. در صورت استفاده

- در طول پخت و پز، دستگاه گرما و بخار بیرون می دهد. صورت و دست را دور نگه دارید.
- لوازم پخت و پز باید در یک موقعیت با ثبات با دسته (در صورت وجود) قرار گرفته باشد تا از ریختن مایعات داغ جلوگیری شود.\*
- صورت و دست را نزدیک خروجی بخار نگیرید. خروجی بخار را مسدود نکنید
- برای هرگونه مشکل یا سوال لطفا با تیم روابط مشتریان ما تماس بگیرید یا با وب سایت ما مشاوره کنید.
- این دستگاه می تواند تا ارتفاع ۴۰۰۰ متر مورد استفاده قرار گیرد.

- برای ایمنی شما، این دستگاه مطابق با مقررات ایمنی و رهنمودهای قابل اجرا در زمان تولید می باشد (رهنمود ولتاژ پایین، سازگاری الکترومغناطیسی، مقررات تماس لوازم با مواد غذایی، محیط زیست...).
- تطابق ولتاژ ورودی با پلاک مندرج روی دستگاه (جریان متناوب) را بررسی کنید.
- به دلیل استانداردهای مختلف، این دستگاه در صورت استفاده در کشوری غیر از محل خریداری شده، باید توسط یک مرکز خدمات مجاز بررسی شود.

## اتصال به منبع برق

- از دستگاه استفاده نکنید اگر:
  - دستگاه و یا سیم آسیب دیده باشد
  - دستگاه سقوط کرده یا آسیب قابل مشاهده نشان داده می شود و یا به درستی کار نمی کند. در صورت موارد فوق، دستگاه باید به خدمات مورد تایید ارسال شود. شخصا» از جدا کردن قطعات دستگاه خودداری کنید.
  - از آویزان ماندن سیم برق خودداری کنید.
  - همیشه دستگاه را به پریز زمینی متصل کنید.
  - از سیم رابط استفاده نکنید. در صورت پذیرش مسئولیت، فقط از سیم رابط در شرایط خوب، دارای یک پریز زمینی و منطبق با برق دستگاه استفاده کنید.
- با کشیدن سیم، برق دستگاه را قطع نکنید.
- همیشه دستگاه را از برق بکشید:
- بلافاصله پس از استفاده



- مکان آشپزخانه کارکنان در مغازه، دفاتر و سایر محیط های کار؛
- خانه مزرعه
- توسط مشتری در هتل، متل، و انواع محیط های مسکونی؛
- تختخواب و صرف صبحانه در آن.
- **اگر دستگاه با سیم برق متحرک تنظیم شود:** در صورت خرابی، سیم برق باید با یک سیم مخصوص یا نوع موجود در مرکز خدمت مجاز تفال تعویض گردد.
- **اگر دستگاه با سیم برق ثابت تنظیم شود:** در صورت خرابی، سیم برق باید توسط مرکز خدمت مجاز تفال یا فرد با صلاحیت مشابه تعویض گردیده تا از بروز هرگونه خطر جلوگیری شود.
- محصول را در آب غوطه ور نکنید.
- از یک پارچه مرطوب یا اسفنج با مایع شستشو برای تمیز کردن لوازم جانبی و قطعات در تماس با وسایل حفظ و نگهداری استفاده کنید. خشک کردن لوازم جانبی و قطعات در تماس با مواد غذایی با یک پارچه خشک.
- اگر سمبول  بر روی دستگاه مشخص شده، این سمبول به معنی ”توجه می باشد: سطوح ممکن است در طول استفاده داغ شوند“.
- توجه: سطح المنت گرم پس از استفاده در معرض حرارت باقی مانده است.
- هشدار: خطر آسیب ناشی از استفاده نادرست از دستگاه است.
- توجه: اگر دستگاه شما دارای یک سیم برق قابل حمل می باشد، از ریختن مایع در اتصال خودداری کنید.
- همیشه دستگاه را از برق بکشید:
  - بلافاصله پس از استفاده
  - هنگام حرکت دادن آن
  - قبل از هرگونه تمیز کردن یا نگهداری
  - اگر به درستی کار نمی کند
- وختگی می تواند با لمس سطوح داغ دستگاه، آب، بخار یا غذای داغ رخ دهد.

## حفاظت مهم فارسی

دستورالعملها را برای استفاده مطالعه و پیگیری نمائید. در جای امن نگهدارید.

- لم یعد هذا المنتج للتشغيل بواسطة مؤقت خارجي أو بنظام للتحكم عن بُعد. این دستگاه نباید توسط کودکان ۰ تا ۸ سال استفاده شود.\*
- این دستگاه می تواند توسط کودکان ۸ ساله و بالاتر استفاده شود اگر آنها تحت نظارت باشند یا آموزش مربوط به استفاده از دستگاه در یک راه امن به آنها داده شده باشد. و اگر آنها خطرات دست اندرکار را درک کنند. تمیز کردن و نگهداری کاربر نباید توسط کودکان انجام شود مگر اینکه سن آنها ۸ سال و بالاتر و تحت نظارت باشند. دستگاه و سیم آن را دور از دسترس کودکان با سن کمتر از ۸ سال نگه دارید.
- دستگاه می تواند توسط افراد با ناتوانی فیزیکی، حسی و یا ذهنی یا عدم تجربه و دانش استفاده شود در صورتی که آنها تحت نظارت باشند یا دستورالعمل استفاده از دستگاه در یک محیط امن به آنها داده شده باشد و آنها خطرات دست اندرکار را درک می کنند.
- کودکان نباید با دستگاه بازی کنند.
- این دستگاه برای استفاده افراد (شامل کودکان) با نارسائی جسمی، حسی یا روانی یا اشخاص فاقد تجربه و معلومات ساخته نشده است، مگر آنکه تحت نظارت فردی که مسئول ایمنی آنها بوده یا آموزش استفاده از دستگاه را به آنها داده باشد.
- کودکان باید تحت نظارت باشند تا اطمینان حاصل شود که آنها با دستگاه بازی نمی کنند.
- از کاربرد دستگاه در شرایط ذیل خودداری نموده و ضمانت قابل اجرا نخواهد بود:

# PRECAUCIONES IMPORTANTES

## NORMAS DE SEGURIDAD

---

**Lea con atención estas instrucciones y consérvelas cuidadosamente.**

- Este aparato no está pensado para ser activado por un temporizador exterior o un sistema de accionamiento a distancia separado.\*
- Este aparato no debe ser utilizado por niños menores de ocho años.\*
- Este aparato puede ser utilizado por niños a partir de los 8 años, siempre que cuenten con supervisión o hayan recibido instrucciones sobre el uso seguro del electrodoméstico y entiendan los riesgos que implica. La limpieza y el mantenimiento de usuario no deben realizarlos los niños, excepto si son mayores de 8 años y lo hacen bajo supervisión. Mantenga el aparato y su cable fuera del alcance de los niños menores de 8 años.
- Este aparato puede ser utilizado por personas con capacidades físicas, sensoriales o mentales reducidas o falta de conocimientos y experiencia en el manejo de este tipo de aparatos, siempre que cuenten con supervisión o hayan recibido instrucciones sobre el uso seguro del electrodoméstico y entiendan los riesgos que implica.
- Los niños no deben jugar con el aparato.
- Este aparato no está previsto para que lo utilicen personas (incluso niños) cuya capacidad física, sensorial o mental esté disminuida, o personas sin experiencia o conocimientos, excepto si pueden recibir a través de otra persona

ES

- responsable de su seguridad, una vigilancia adecuada o instrucciones previas relativas a la utilización del aparato.
- Conviene vigilar a los niños para asegurarse de que no juegan con el aparato.
  - No deje el aparato al alcance de los niños.
  - Este aparato ha sido diseñado exclusivamente para uso doméstico.
  - La garantía no tiene validez en las siguientes aplicaciones donde el uso del aparato no está indicado:
    - áreas de cocina en tiendas, oficinas y otros entornos de trabajo,
    - casas rurales,
    - por clientes en hoteles, pensiones y otros tipos de alojamiento,
    - lugares de alojamiento con desayuno.
  - **Si su aparato está equipado con un cordón desmontable:** si el cable de alimentación está dañado, tiene que sustituirlo por un cable o un conjunto especial disponible con el fabricante o en su servicio post-venta.
  - **Si su aparato está equipado con un cordón fijo:** si el cable de alimentación está dañado, éste tiene que ser sustituido por el fabricante, o en un Servicio Técnico autorizado, o una persona cualificada, para evitar cualquier peligro.
  - No debe sumergir el aparato.
  - Utilice un paño húmedo o un estropajo con lavavajillas líquido para limpiar los accesorios y las partes en contacto con los alimentos. Aclárelas con un paño húmedo o un estropajo. Seque los accesorios y las partes en contacto con alimentos con un paño seco.
  - Si en el dispositivo aparece indicado el símbolo  , esto

significa "Precaución: las superficies podrían calentarse mientras esté en funcionamiento".

- Precaución: la superficie del elemento calentador mantiene calor residual después de su utilización.
- Precaución: el uso indebido del dispositivo podría producir lesiones.
- Precaución: si el dispositivo cuenta con un cable de alimentación desmontable no derrame líquidos en el conector.
- Desconecte el aparato:
  - después de utilizarlo,
  - para trasladarlo,
  - antes de proceder a su limpieza o mantenimiento,
  - si presenta anomalías de funcionamiento.
- Durante la puesta en marcha de un aparato eléctrico que calienta, se producen temperaturas altas, que pueden producir quemaduras. No tocar las partes metálicas visibles.
- Los aparatos para cocinar deben colocarse en un lugar estable con las asas (si existen) posicionadas de forma que se eviten derrames de líquidos calientes.\*
- Durante la cocción, el aparato emite calor y vapor. No acercar la mano o la cabeza. No colocar un paño húmedo sobre la tapa exterior.
- Para cualquier duda o información adicional, contacte nuestros servicios postventa en nuestra dirección de internet [groupseb.com](http://groupseb.com).
- El dispositivo se puede utilizar en altitudes de hasta 4.000 m.

- La seguridad de este aparato es conforme a las reglas técnicas y a las normas en vigor (Compatibilidad Electromagnética, Baja Tensión, materiales en contacto con alimentos, medio ambiente...).
- Compruebe que la tensión de su instalación coincide con la indicada en la placa del aparato (sólo corriente alterna).
- Teniendo en cuenta la diversidad de normas en vigor, si el aparato va a utilizarse en un país diferente al de su compra, verifíquelo en un Servicio Técnico Homologado.

## Conexión

---

- No utilice el aparato si:
  - el cable está defectuoso,
  - el aparato se ha caído y muestra deterioros visibles o anomalías de funcionamiento. En estos casos, tiene que mandar
  - el aparato al Servicio Técnico autorizado más cercano a su domicilio para evitar cualquier peligro. No manipular uno mismo.
- No deje el cable colgando.
- Conecte el aparato siempre a un enchufe con toma de tierra incorporada.
- No utilizar alargos. Si se decide utilizar asegurarse que esté en buen estado, tenga toma de tierra y se adapte a la potencia del aparato.
- No desconecte el aparato tirando del cable.

## Funcionamiento

---

- Utilice una superficie de trabajo estable y resguardada del agua.
- No utilice el aparato con el depósito vacío, o sin depósito.
- El mando de posición cocción debe permanecer libre para funcionar. No forzarlo, ni bloquearlo con cualquier objeto externo.
- No retirar nunca el depósito cuando el aparato esté funcionando.
- No colocar nunca el depósito directamente sobre el fuego, u otra fuente de calor.
- El depósito y la placa calefactora deben estar en contacto directo. La utilización de un depósito dañado, así como cualquier objeto o alimento que se interpusiera entre estos dos elementos podría provocar una avería.
- No colocar el aparato cerca de una fuente de calor o un horno caliente debido a que esto podría causarle daños muy graves.
- No introducir líquidos ni alimentos en el aparato, cuando el depósito no esté colocado.
- Respetar los niveles aconsejados en las recetas.
- Si algunas partes del aparato se inflamaran, no intentar nunca apagarlas con agua. Apagar las llamas con un paño húmedo.
- Cualquier intervención sólo podrá ser realizada por un Servicio Técnico Homologada con repuestos originales.

- Toda utilización de tipo profesional o comercial, inadecuada o en desacuerdo con las instrucciones de uso, anula la responsabilidad y la garantía del fabricante.

## Protección del medioambiente

---

- El aparato tiene una vida útil de muchos años. Sin embargo, cuando decida reemplazarlo, tenga en cuenta cómo puede contribuir para proteger el medioambiente.
- Antes de desechar este aparato, extraiga la batería del temporizador y deshágase de ella en un contenedor de recogida de pilas (según el modelo).



■ ¡Por la protección del medioambiente!

- ① El aparato contiene material valioso que se puede recuperar o reciclar.
- ➡ Deshágase de él en el punto de recogida de basura pertinente.

# **PRECAUÇÕES IMPORTANTES**

## **INSTRUÇÕES DE SEGURANÇA**

---

**Leia atentamente o manual de instruções antes da primeira utilização e guarde-o para futuras utilizações.**

- Esse aparelho não se destina a ser colocado em funcionamento com um temporizador exterior ou através de um sistema de comando à distância separado.\*
- Este aparelho não deve ser utilizado por crianças com idade inferior a 8 anos.\*
- O aparelho pode ser utilizado por crianças com idade igual ou superior a 8 anos, desde que sejam devidamente acompanhadas e instruídas sobre a utilização do aparelho em segurança e que entendam os perigos inerentes a este aparelho. A limpeza e manutenção pelo utilizador não devem ser efetuadas por crianças, exceto se tiverem mais de 8 anos e forem supervisionadas. Mantenha o aparelho e o cabo de alimentação fora do alcance de crianças com idade inferior a 8 anos.
- Este aparelho pode ser utilizado por pessoas com incapacidades físicas, sensoriais ou mentais, ou por pessoas com falta de experiência ou conhecimento, desde que sejam devidamente acompanhadas e instruídas sobre a utilização do aparelho em segurança e que entendam os perigos.
- As crianças não devem utilizar o aparelho como brinquedo.
- Este aparelho não foi concebido para ser utilizado por pessoas (incluindo crianças) cujas capacidades físicas, sensoriais ou mentais se encontram reduzidas, ou por pessoas com falta de experiência ou conhecimento, a não ser que tenham sido



devidamente acompanhadas e instruídas sobre a correta utilização do aparelho, pela pessoa responsável pela sua segurança.

- É importante vigiar as crianças por forma a garantir que as mesmas não brinquem com o aparelho.
- Mantenha o aparelho fora do alcance das crianças.
- Este aparelho destina-se exclusivamente a uma utilização doméstica.
- Este aparelho foi concebido apenas para um uso doméstico. Não foi concebido para ser utilizado nos casos a seguir, os quais não são abrangidos pela garantia:
  - em locais de cozinha reservados aos funcionários nos estabelecimentos comerciais, nas lojas, escritórios e outros ambientes profissionais;
  - em quintas;
  - por clientes de hotéis, motéis e outras instalações de carácter residencial;
  - em locais com características de quartos de hotel.
- **Se o seu aparelho estiver equipado com um cabo amovível:** se o cabo de alimentação se encontrar de alguma forma danificado, deverá ser substituído por um novo cabo ou um conjunto especial disponível junto do fabricante ou de um Serviço de Assistência Técnica autorizado.
- **Se o seu aparelho estiver equipado com um cabo fixo:** se o cabo de alimentação se encontrar de alguma forma danificado, deverá ser substituído pelo fabricante, Serviço de Assistência Técnica ou por uma pessoa qualificada por forma a evitar qualquer tipo de perigo para o utilizador.

- O aparelho não deve ser mergulhado em água.
- Utilize um pano húmido ou uma esponja com detergente para a loiça para limpar os acessórios e partes em contacto com os alimentos. Enxagúe com um pano húmido ou uma esponja. Seque os acessórios e partes em contacto com alimentos com um pano seco.
- Se o símbolo  estiver marcado no aparelho, este símbolo significa «Atenção: as superfícies podem ficar quentes durante a utilização».
- Atenção: a superfície do elemento de aquecimento está sujeita a calor residual após a utilização.
- Atenção: risco de ferimentos devido à utilização inadequada do aparelho.
- Atenção: se o seu aparelho tem um cabo de alimentação amovível, não derrame líquido no conector.
- Desligue sempre o aparelho:
  - imediatamente após cada utilização,
  - quando tiver que o deslocar,
  - antes de proceder à sua limpeza ou manutenção,
  - se este não funcionar corretamente.
- Aquando da colocação em funcionamento de um aparelho elétrico, geram-se temperaturas altas que podem causar queimaduras. Não toque nas partes metálicas.
- Os aparelhos de cozinha devem ser colocados numa superfície estável com as pegas (se aplicável) posicionadas de forma a evitar o derrame de líquidos quentes.\*
- No decorrer da cozedura, o produto liberta calor e vapor. Não aproxime as mãos nem a cabeça. Nunca coloque um

pano húmido por cima do aparelho em funcionamento.

- Em caso de qualquer problema contactar o Centro de Contacto do Consumidor ou consulte o nosso site.
- O aparelho pode ser utilizado até uma altitude de 4000 m.
- A segurança deste aparelho está em conformidade com as regras técnicas e as normas em vigor (Compatibilidade Eletromagnética, Baixa tensão, materiais em contacto com os alimentos, ambiente...).
- Certifique-se de que a tensão da sua instalação elétrica é compatível com a tensão indicada na placa sinalética do aparelho (apenas corrente alterna)
- Tendo em conta a diversidade de normas em vigor, se o aparelho for utilizado num país diferente do país onde foi adquirido, solicite a sua verificação junto de um Serviço de Assistência Técnica autorizado.

PT

## Ligação

---

- Não utilize o aparelho se:
  - o cabo se encontrar de alguma forma danificado,
  - o aparelho tiver caído e se encontrar de alguma forma danificado ou não funcionar corretamente. Neste caso, o aparelho deve ser enviado para o Serviço de Assistência Técnica autorizado, mais próximo da sua área de residência, por forma a evitar qualquer situação de perigo para o utilizador. Nunca tente desmontar o aparelho pelos seus próprios meios.
- Não deixe o cabo de alimentação pendurado.
- Ligue o aparelho apenas a tomadas com ligação à terra.
- Aconselhamos a não utilizar uma extensão. Caso se responsabilize pela utilização de uma extensão, certifique-se de que se encontra em perfeitas condições de funcionamento, com um condutor terra e adaptada à potência do aparelho.
- Não desligue o aparelho puxando pelo cabo de alimentação.

## Funcionamento

---

- Utilize uma superfície de trabalho plana e estável, ao abrigo de salpicos de água.
- Nunca tente colocar o produto em funcionamento com a cuba vazia ou sem cuba.
- O comando da posição cozedura deve funcionar livremente. Não o force nem o bloqueie com qualquer objeto exterior.
- Nunca retire a cuba quando o aparelho estiver em funcionamento.
- Nunca coloque a cuba diretamente sobre uma chama ou qualquer outra fonte de calor.

- A cuba e a placa de aquecimento têm de ficar em contacto direto. A utilização de uma cuba danificada, bem como de qualquer objeto ou alimento intercalado entre estes dois elementos, pode causar uma avaria.
- Não coloque o aparelho na proximidade de uma fonte de calor ou de um forno quente por forma a não correr o risco de o danificar.
- Não coloque líquidos ou alimentos no interior do produto quando a cuba não se encontrar corretamente colocada.
- Respeite os níveis mínimo e máximo aconselhados nas receitas.
- No caso de determinadas partes do produto se incendiarem, nunca tente apagar as chamas com água. Abafe-as com um pano húmido.

## Proteger o ambiente

---

- O seu eletrodoméstico foi concebido para durar vários anos. No entanto, se decidir substituí-lo, não se esqueça de que existe sempre uma maneira de contribuir para a proteção do ambiente.
- Antes de se desfazer do seu eletrodoméstico, deve retirar a pilha do temporizador e colocá-la num ponto de recolha de resíduos previsto para o efeito (consoante o modelo).



### ■ Proteção do ambiente em primeiro lugar!

- ① O seu aparelho contém materiais que podem ser recuperados ou reciclados.
- ➔ Entregue-o num ponto de recolha para possibilitar o seu tratamento.

# INFORMAZIONI SULLA SICUREZZA

## NORME DI SICUREZZA

---

**Leggere e seguire le istruzioni.**

**Conservarle accuratamente.**

- Questo apparecchio non è predisposto per essere messo in moto mediante un timer esterno o un telecomando separato.\*
- È vietato l'utilizzo del presente apparecchio a bambini di età compresa tra 0 e 8 anni.\*
- Questo apparecchio può essere utilizzato da bambini a partire dagli 8 anni se sorvegliati o istruiti all'uso sicuro dell'apparecchio e se ne comprendono i pericoli correlati. La pulizia e la manutenzione non devono essere eseguite da bambini a meno che abbiano più di 8 anni e siano sorvegliati. Conservare l'apparecchio e il cavo fuori dalla portata di bambini di età inferiore agli 8 anni.
- L'apparecchio può essere utilizzato da persone con ridotte capacità fisiche, sensoriali o mentali, o senza esperienza e conoscenza, se sorvegliate o istruite sull'uso sicuro dell'apparecchio e se ne comprendono i pericoli correlati.
- I bambini non devono giocare con l'apparecchio.
- Questo apparecchio non deve essere utilizzato da persone (compresi i bambini) le cui capacità fisiche, sensoriali o mentali sono ridotte, o da persone prive di esperienza o di conoscenza, tranne se hanno potuto beneficiare, tramite una persona responsabile della loro sicurezza, di una sorveglianza o di istruzioni preliminari relative all'uso dell'apparecchio.
- È opportuno sorvegliare i bambini per assicurarsi che non



- giochino con l'apparecchio.
- Tenere l'elettrodomestico lontano dalla portata dei bambini. Questo apparecchio è stato prodotto per uso domestico.
  - Non è stato ideato per essere utilizzato nei seguenti casi, che restano esclusi dalla garanzia:
    - in angoli cottura riservati al personale nei negozi, negli uffici e in altri ambienti professionali,
    - nelle fabbriche,
    - dai clienti di alberghi, motel e altre strutture ricettive residenziali,
    - in ambienti tipo camere per vacanze.
  - **Se l'apparecchio è dotato di un cavo rimovibile:** se il cavo di alimentazione è danneggiato, deve essere sostituito con un cavo o un kit speciale disponibile presso il fabbricante o il suo servizio post-vendita.
  - **Se l'apparecchio è dotato di un cavo fisso:** se il cavo di alimentazione è danneggiato, esso deve essere sostituito dal costruttore o dal suo servizio assistenza tecnica o comunque da una persona con qualifica simile, in modo da prevenire ogni rischio.
  - L'apparecchio non deve essere immerso.
  - Usare un panno umido o una spugna con detersivo liquido per pulire gli accessori e le parti a contatto con gli alimenti. Risciacquare con un panno umido o una spugna. Asciugare gli accessori e le parti a contatto con gli alimenti con un panno asciutto.
  - Se il simbolo  è segnato sul dispositivo, questo simbolo significa "Attenzione: le superfici possono surriscaldarsi".

durante l'uso".

- Attenzione: la superficie dell'elemento riscaldante è soggetta a calore residuo dopo l'uso.
- Attenzione: rischio di lesioni a causa di un uso improprio del dispositivo.
- Attenzione: se il dispositivo ha un cavo di alimentazione rimovibile, non versare liquidi sul connettore.
- Disinserire sempre l'apparecchio:
  - subito dopo il suo utilizzo,
  - per spostarlo,
  - prima di pulirlo o sottoporlo a manutenzione,
  - in caso di guasto.
- Il funzionamento di un apparecchio elettrico sviluppa temperature elevate che possono provocare ustioni. Evitare di toccare le parti metalliche in vista.
- Si prega di sistemare gli apparecchi di cottura in una posizione stabile con le maniglie (se presenti) posizionate in modo da evitare la fuoriuscita di liquidi caldi.\*
- Durante la cottura, l'apparecchio emette calore e vapore. Non avvicinare le mani o la testa. Non lasciare canovacci umidi sul coperchio esterno.
- Per qualsiasi problema contattare un nostro Centro di Assistenza Autorizzato.
- Il dispositivo può essere utilizzato fino ad una altitudine di 4000 m.

- La sicurezza del presente apparecchio è conforme alle specifiche tecniche e alle norme vigenti (compatibilità elettromagnetica, bassa tensione, materiali a contatto con alimenti, ambiente...).
- Verificare che la tensione di rete corrisponda a quella indicata sull'apparecchio (solocorrente alternata).
- Considerata la differenza delle norme in vigore, se l'apparecchio viene utilizzato in un paese diverso da quello in cui è stato acquistato, è opportuno farlo controllare da un tecnico autorizzato.

## Collegamento

---

- Non utilizzare l'apparecchio se:
  - l'apparecchio o il cavo sono danneggiati,
  - l'apparecchio è caduto e presenta danni evidenti o anomalie di funzionamento.In questi casi, l'apparecchio deve essere inviato al centro assistenza autorizzato più vicino per evitare ogni possibile pericolo. Non smontare l'apparecchio di propria iniziativa.
- Evitare che il cavo penda.
- Collegare sempre l'apparecchio ad una presa di corrente dotata di messa a terra.
- Non usare prolunghe. Nel caso si utilizzino prolunghe sotto la propria responsabilità, usare solo prolunghe in buone condizioni, con messa a terra e adatta alla potenza dell'apparecchio.
- Non tirare il cavo per disinserire l'apparecchio.

## Funzionamento

---

- Utilizzare una superficie di lavoro piana e ben stabile distante da possibili spruzzi di acqua.
- Non tentare di utilizzare l'apparecchio con il recipiente di cottura vuoto o senza di esso.
- Il tasto cottura deve rimanere libero di funzionare senza ostacoli. Non forzarlo e non bloccarlo con oggetti esterni.
- Non rimuovere in nessun caso il recipiente di cottura se l'apparecchio è in funzione.
- Non posare mai il recipiente di cottura direttamente sul fuoco o su un'altra fonte di calore.
- Il recipiente di cottura e la piastra riscaldante devono essere in contatto diretto. L'utilizzo di un recipiente di cottura danneggiato e qualsiasi oggetto o alimento interposto tra questi due elementi potrebbe provocare un danno.
- Non collocare l'apparecchio vicino a fonti di calore o all'interno di un forno caldo; rischio di grave danneggiamento.
- Evitare di introdurre liquidi o alimenti nell'apparecchio quando il recipiente di cottura non è installato.
- Rispettare i livelli consigliati dalle ricette.
- Non tentare in nessun caso di spegnere con acqua eventuali fiamme scaturite da componenti del prodotto. Soffocare le fiamme con un panno umido.



- In caso di utilizzo professionale, improprio o non conforme alle istruzioni, il costruttore non potrà essere considerato responsabile e la garanzia non sarà valida.

## Tutela dell'ambiente

---

- Questo prodotto è stato progettato per durare a lungo. Tuttavia, qualora si decida disostituirlo, assicurarsi che lo smaltimento avvenga in modo ecologicamente corretto.
- Prima di smaltire il prodotto, rimuovere la batteria dal timer e depositarla presso l'appositocentro di raccolta rifiuti comunale di competenza (a seconda del modello).



### ■ L'ambiente prima di tutto!

- ① Questo prodotto contiene materiali utili che possono essere recuperati e riciclati.
- ➡ Lo smaltimento deve essere effettuato presso il punto di raccolta rifiuti comunale d'competenza.

IT

## **ΣΗΜΑΝΤΙΚΕΣ ΠΡΟΦΥΛΑΞΕΙΣ ΥΠΟΔΕΙΞΕΙΣ ΑΣΦΑΛΕΙΑΣ**

---

**Διαβάστε προσεκτικά και ακολουθήστε τις οδηγίες χρήσεως. Αποθηκεύστε τις.**

- Η συσκευή δεν έχει σχεδιαστεί για να τίθεται σε λειτουργία μέσω εξωτερικού χρονοδιακόπτη ή χωριστού συστήματος τηλεχειρισμού.\*
- Αυτή η συσκευή δεν πρέπει να χρησιμοποιείται από παιδιά ηλικίας 0-8 χρονών.\*
- Η συσκευή αυτή μπορεί να χρησιμοποιείται από παιδιά ηλικίας 8 ετών και άνω, εφόσον εποπτεύονται ή έχουν λάβει σχετικές οδηγίες ως προς τη χρήση της συσκευής κατά τρόπο ασφαλή και κατανοούν τους κινδύνους που διατρέχουν. Ο καθαρισμός και η συντήρηση δεν πρέπει να πραγματοποιούνται από παιδιά, εκτός αν είναι ηλικίας τουλάχιστον 8 ετών και επιβλέπονται από κάποιον ενήλικα. Διατηρείτε τη συσκευή και το καλώδιό της σε μέρος που να μην τη φτάνουν παιδιά κάτω των 8 ετών.
- Η συσκευή μπορεί να χρησιμοποιείται από άτομα με μειωμένες σωματικές, αισθητήριες ή νοητικές ικανότητες, καθώς και από άτομα που στερούνται εμπειρίας και γνώσεων, εφόσον εποπτεύονται ή έχουν λάβει σχετικές οδηγίες ως προς τη χρήση της συσκευής κατά τρόπο ασφαλή και κατανοούν τους κινδύνους που διατρέχουν.
- Τα παιδιά δεν πρέπει να χρησιμοποιούν τη συσκευή σαν παιχνίδι.
- Η παρούσα συσκευή δεν προορίζεται για τη χρήση από άτομα (συμπεριλαμβανομένων των παιδιών) των οποίων οι

\*μοντέλο που διαθέτει λειτουργία «FRY» (τηγάνισμα)

σωματικές, αισθητήριες ή πνευματικές ικανότητές τους είναι μειωμένες, ή άτομα που στερούνται εμπειρίας ή γνώσης, χωρίς την επίβλεψη ενός ατόμου το οποίο θα είναι υπεύθυνο για την ασφάλειά τους, καθώς και την τήρηση των οδηγιών που αφορούν τη χρήση της συσκευής.

- Είναι υποχρεωτική η επίβλεψη των παιδιών ώστε να διασφαλιστεί ότι δεν θα χρησιμοποιήσουν τη συσκευή ως παιχνίδι.
- Η συσκευή αυτή έχει σχεδιαστεί και κατασκευαστεί αποκλειστικά για οικιακή χρήση.
- Δεν προορίζεται για χρήση στις παρακάτω εφαρμογές και η εγγύηση δεν θα ισχύει για:
  - κουζίνες προσωπικού σε καταστήματα, γραφεία και άλλα εργασιακά περιβάλλοντα,
  - αγροικίες,
  - πελάτες σε ξενοδοχεία, μοτέλ και άλλα οικιστικά περιβάλλοντα,
  - καταλύματα με πρωινό.
- **Εάν η συσκευή σας διαθέτει αφαιρούμενο καλώδιο:** εάν το καλώδιο τροφοδοσίας έχει φθαρεί, πρέπει να αντικατασταθεί με ένα καλώδιο ή μια συσκευή που να διατίθεται ειδικά από την κατασκευάστρια εταιρεία ή το τμήμα εξυπηρέτησης μετά την πώληση της εταιρείας.
- **Εάν η συσκευή σας διαθέτει σταθερό καλώδιο:** εάν καταστραφεί το καλώδιο, πρέπει να αντικατασταθεί από τον κατασκευαστή ή από κάποιο εξουσιοδοτημένο κέντρο σέρβις, ώστε να αποφύγετε τυχόν κινδύνους.
- Η συσκευή δεν πρέπει να βυθίζεται σε νερό.

- Χρησιμοποιείτε ένα υγρό πανί ή σφουγγάρι με υγρό πιάτων για να καθαρίζετε τα τρόφιμα. Στεγνώνετε τα εξαρτήματα και τα τμήματα που έρχονται σε επαφή με τρόφιμα χρησιμοποιώντας στεγνό πανί.
- Η συσκευή φέρει το σύμβολο  , το οποίο σημαίνει «Προσοχή: οι επιφάνειες ενδέχεται να θερμανθούν κατά τη χρήση».
- Προσοχή: η επιφάνεια του θερμαντικού στοιχείου διατηρεί υπολειπόμενη θερμότητα μετά τη χρήση.
- Προσοχή: κίνδυνος τραυματισμού λόγω ακατάλληλης χρήσης της συσκευής.
- προσοχή: εάν η συσκευή διαθέτει αποσπώμενο καλώδιο τροφοδοσίας, μην χύνετε υγρά στο φιν.
- Πάντα να αποσυνδέετε τη συσκευή από την πρίζα:
  - αμέσως μετά τη χρήση,
  - όταν πρόκειται να μετακινήσετε τη συσκευή,
  - πριν τον καθαρισμό ή τη συντήρηση της συσκευής,
  - αν παρουσιάσει προβλήματα κατά τη λειτουργία.
- Κατά την έναρξη λειτουργίας μια θερμαντικής ηλεκτρικής συσκευής, παράγονται υψηλές θερμοκρασίες, που μπορούν να προκαλέσουν εγκαύματα. Μην αγγίζετε τα εμφανή μεταλλικά μέρη.
- Οι συσκευές μαγειρέματος πρέπει να είναι τοποθετημένες σε μια σταθερή επιφάνεια με τις λαβές (αν υπάρχουν) τοποθετημένες έτσι ώστε να αποφεύγεται η διαρροή θερμών υγρών.\*
- Κατά το μαγείρεμα, το προϊόν εκπέμπει θερμότητα και ατμό. Μην πλησιάζετε το χέρι ή το κεφάλι σας στο προϊόν. Μην τοποθετείτε βρεγμένη πετσέτα πάνω στο εξωτερικό καπάκι.

- Σε περίπτωση που η συσκευή σας παρουσιάσει οποιοδήποτε πρόβλημα θα πρέπει να μεταφερθεί σε κάποιο από τα εξουσιοδοτημένα κέντρα service. Τέλος, για οποιαδήποτε πληροφορία σχετικά με το προϊόν μπορείτε να συμβουλευτείτε τον ιστότοπο της [www.moulinex.com](http://www.moulinex.com)
- Η συσκευή μπορεί να χρησιμοποιείται σε υψόμετρο έως και 4.000 m.
- Για τη δική σας ασφάλεια, αυτή η συσκευή είναι σύμφωνη με τα πρότυπα και τους κανονισμούς που ισχύουν (οδηγίες όσον αφορά τη Χαμηλή τάση, την Ηλεκτρομαγνητική συμβατότητα, τα Υλικά που βρίσκονται σε επαφή με τα τρόφιμα, το Περιβάλλον...).
- Ελέγξτε ότι η τάση τροφοδοσίας της συσκευής είναι συμβατή με την αναγραφόμενη στη συσκευή (μόνο για εναλλασσόμενο ρεύμα).
- Λαμβάνοντας υπ' όψιν τους ισχύοντες κανονισμούς ασφαλείας, σε περίπτωση που η συσκευή χρησιμοποιηθεί σε άλλη χώρα από αυτή που αγοράστηκε, κρίνεται απαραίτητο να ελεγχθεί από κάποιο εξουσιοδοτημένο αντιπρόσωπο service.

## ΣΥΝΔΕΣΗ ΣΤΟ ΡΕΥΜΑ

- Μην χρησιμοποιείτε τη συσκευή στις παρακάτω περιπτώσεις:
  - η συσκευή ή το καλώδιο έχουν υποστεί ζημιά.
  - η συσκευή έχει πέσει κάτω και φέρει εμφανή σημάδια ζημιάς ή δεν λειτουργεί κανονικά.
- Σε αυτές τις περιπτώσεις, πρέπει να στείλετε τη συσκευή στο πλησιέστερο κέντρο σέρβις της περιοχής σας, για να αποφύγετε κάθε πιθανό κίνδυνο. Ποτέ μην επιχειρήσετε να αποσυναρμολογήσετε μόνοι σας τη συσκευή.
- Σε περίπτωση που αγγίξετε είτε τη ζεστή επιφάνεια της συσκευής, είτε τα μεταλλικά της μέρη, είτε το βραστό νερό που ρέει σε αυτήν ή ακόμα την τροφή όταν αυτή είναι καυτή μπορεί να προκληθούν σοβαρά εγκαύματα.
- Κρατήστε την μακριά από παιδιά.
- Μην αφήνετε το καλώδιο να κρέμεται κάτω.
- Χρησιμοποιείτε πάντα τη συσκευή σε πρίζα τοίχου με γείωση.
- Σας συμβουλευόμαστε να μην χρησιμοποιείτε προέκταση καλωδίου (μπαλαντέζα). Σε περίπτωση που επιθυμείτε με δική σας ευθύνη να χρησιμοποιήσετε μπαλαντέζα, θα πρέπει να βεβαιωθείτε ότι είναι σε καλή κατάσταση, έχει συνδεθεί σε πρίζα με γείωση και η ισχύς της είναι συμβατή με την ισχύ που αναγράφεται στη συσκευή.
- Μην αποσυνδέετε τη συσκευή τραβώντας την από το καλώδιο.

# ΛΕΙΤΟΥΡΓΙΑ

---

- Χρησιμοποιείτε τη συσκευή μόνο αφού την έχετε τοποθετήσει επάνω σε μια επίπεδη και σταθερή επιφάνεια στήριξης, μακριά από σημεία όπου πετάγονται νερά.
  - Ποτέ μην επιχειρείτε να χρησιμοποιήσετε το προϊόν με άδειο κάδο, ή χωρίς κάδο.
  - Ο διακόπτης μαγειρέματος πρέπει να παραμείνει ελεύθερος από εμπόδια. Μην τον πιέζετε, ούτε και να τον μπλοκάρετε με κάποιο εξωτερικό αντικείμενο.
  - Ποτέ μην αφαιρείτε τον κάδο ενώ το προϊόν βρίσκεται σε λειτουργία.
  - Ποτέ μην αφήνετε τον κάδο να είναι σε άμεση επαφή με τη φλόγα, ή άλλη πηγή θερμότητας.
  - Ο κάδος και η θερμαντική πλάκα πρέπει να είναι σε άμεση επαφή. Η χρήση ενός κάδου που έχει υποστεί ζημιά, καθώς και κάθε αντικειμένου ή τροφίμου που παρεμβάλλεται ανάμεσα σε αυτά τα δύο στοιχεία μπορεί να προκαλέσει σφάλμα λειτουργίας.
  - Μην αφήνετε τη συσκευή κοντά σε πηγή θερμότητας ή μέσα σε ζεστό φούρνο διότι κινδυνεύετε να της κάνετε σοβαρή ζημιά.
  - Μην τοποθετείτε υγρά ή τρόφιμα στο προϊόν όταν ο κάδος δεν είναι τοποθετημένος στη θέση του.
- 
- Ακολουθήστε τις οδηγίες που προτείνονται στις συνταγές.
  - Εάν τύχει να αρπάξουν φωτιά κάποια μέρη του προϊόντος, ποτέ μην επιχειρήσετε να σβήσετε τη φωτιά με νερό. Καταστείλετε τις φλόγες με ένα βρεγμένο πανί.
  - Κάθε παρέμβαση πρέπει να εκτελείται αποκλειστικά σε ένα εξουσιοδοτημένο κέντρο Service με τα αποσυνδεδεμένα γνήσια μέρη.
  - Σε περίπτωση που χρησιμοποιηθεί για επαγγελματική χρήση, ή με τρόπο διαφορετικό από αυτόν που υποδεικνύεται από τις παρούσες οδηγίες χρήσεως, ο κατασκευαστής δεν φέρει καμιά ευθύνη για οποιαδήποτε βλάβη τυχόν προκληθεί στη συγκεκριμένη περίπτωση.

## ΠΡΟΣΤΑΣΙΑ ΤΟΥ ΠΕΡΙΒΑΛΛΟΝΤΟΣ

---

- Η συσκευή σας έχει σχεδιαστεί έτσι, ώστε να λειτουργεί για πολλά χρόνια. Ωστόσο, όταν αποφασίσετε να την αντικαταστήσετε, θυμηθείτε πως μπορείτε να συμβάλλετε στην προστασία του περιβάλλοντος.
- Προτού απορρίψετε τη συσκευή σας, θα πρέπει να αφαιρέσετε την μπαταρία από το χρονοδιακόπτη και να την απορρίψετε σε κάποιο δημοτικό κέντρο συλλογής αποβλήτων της περιοχής σας (σύμφωνα με το μοντέλο).



### Προέχει η προστασία του περιβάλλοντος!

- ① Η συσκευή σας περιέχει πολύτιμα υλικά τα οποία μπορούν να ξαναχρησιμοποιηθούν ή να ανακυκλωθούν.
- ➔ Αφήστε τη σε κάποιο δημοτικό σημείο συλλογής αποβλήτων της περιοχής σας.

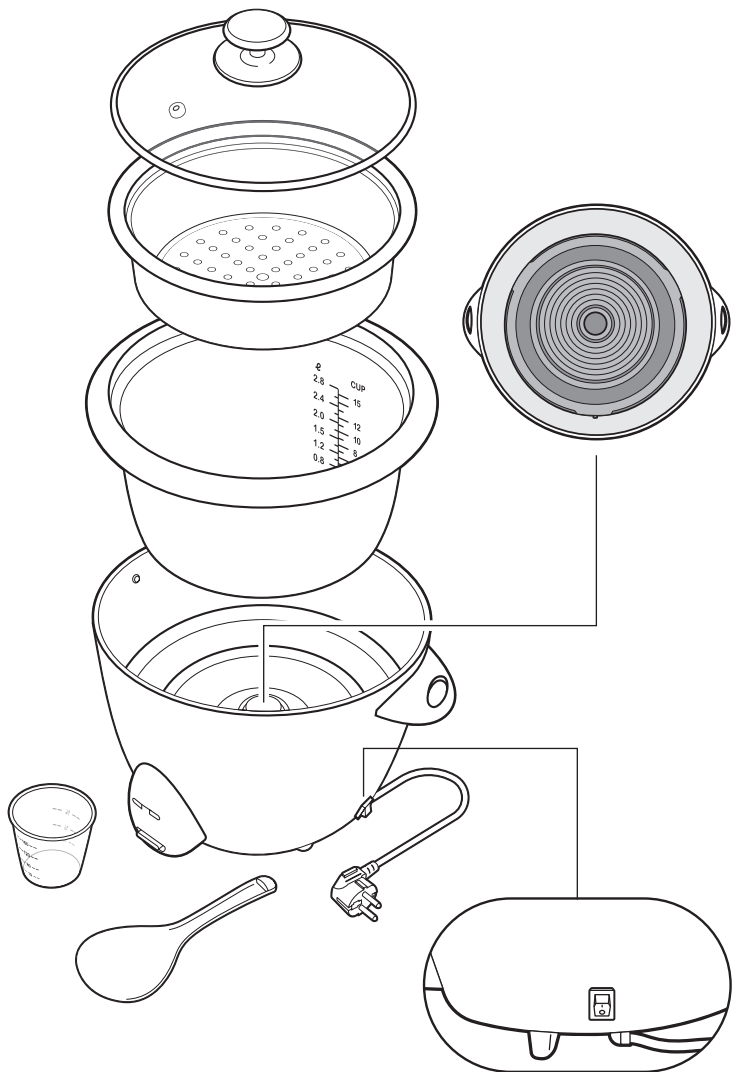

1

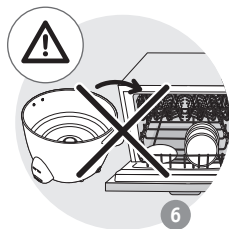
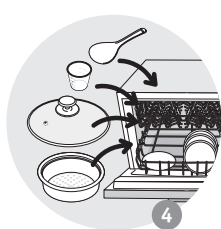
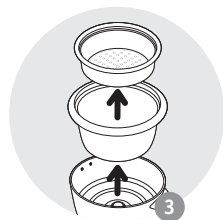
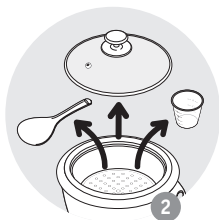
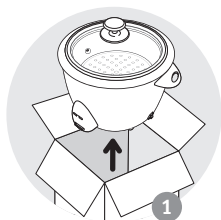



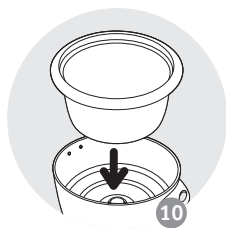

10



11



12

2

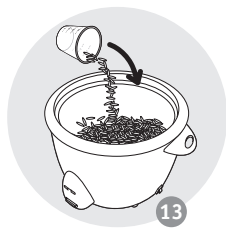

13







14

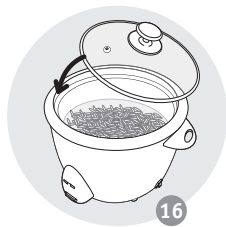

15



16

			
4 cups	950 g	4	4-8
6 cups	1300 g	6	6-12
8 cups	1650 g	8	8-16
10 cups	2100 g	10	10-20
12 cups	2450 g	12	12-24
15 cups	3050 g	15	14-28

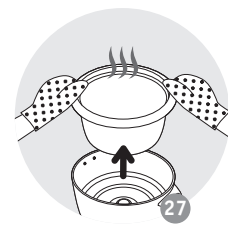
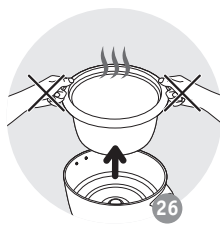
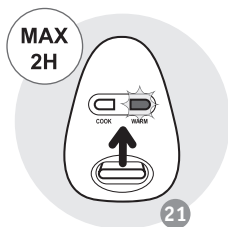
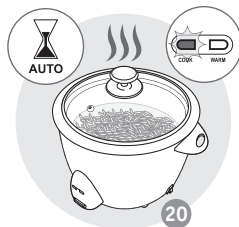
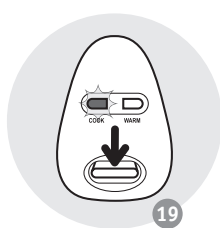
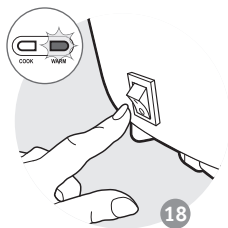

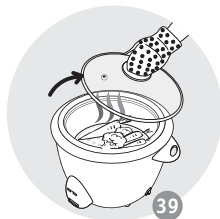
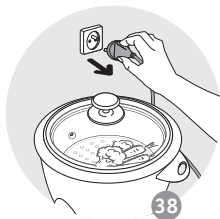
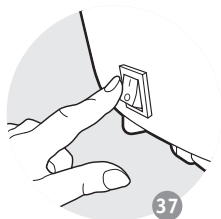
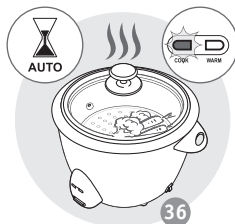
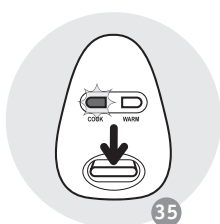
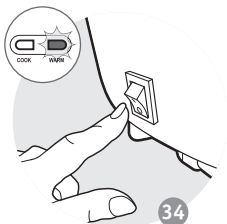
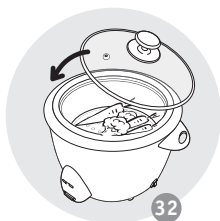
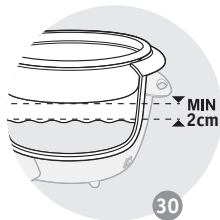
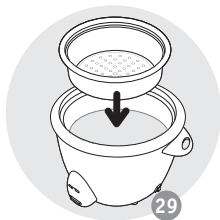

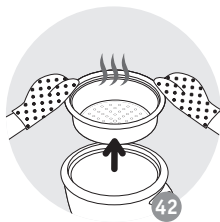
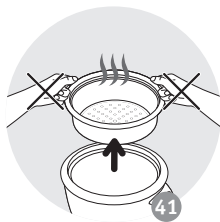
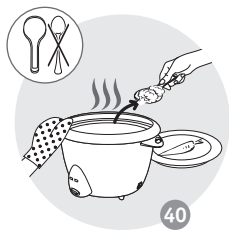

4

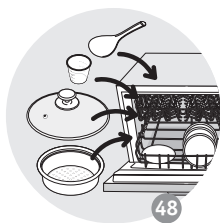
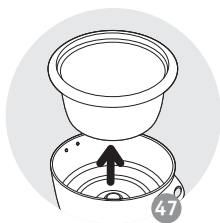
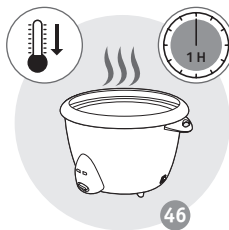
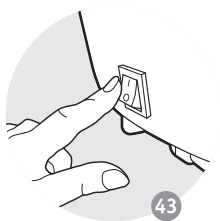

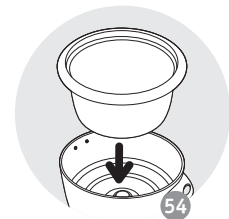
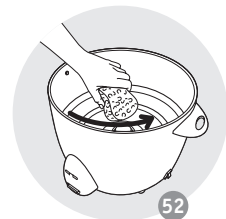
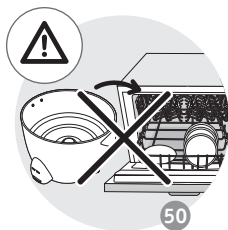

5



FR	2 – 6
NL	7 – 11
EN	12 – 16
AR	21 – 17
FA	26 – 22
ES	27 – 31
PT	32 – 36
IT	37 – 41
EL	42 – 46