

Panasonic

Model No. ER-CBN1

Learn more

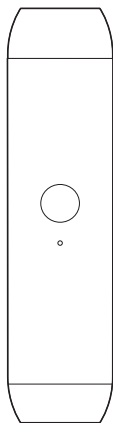

Operating Instructions

Betriebsanleitung

Mode d'emploi

Istruzioni d'uso

Gebruiksaanwijzing

Instrucciones de funcionamiento

Brugsanvisning

Instruções de Funcionamento

Brukerinstruksjoner

Bruksanvisning

Käyttöohjeet

Instrukcja obsługi

Provozní pokyny

Návod na obsluhu

Használati utasítás

Instrucțiuni de utilizare

Kullanım Talimatları

GB

D

F

I

NL

E

DK

P

N

S

FIN

PL

CZ

SK

H

RO

TR

Ni

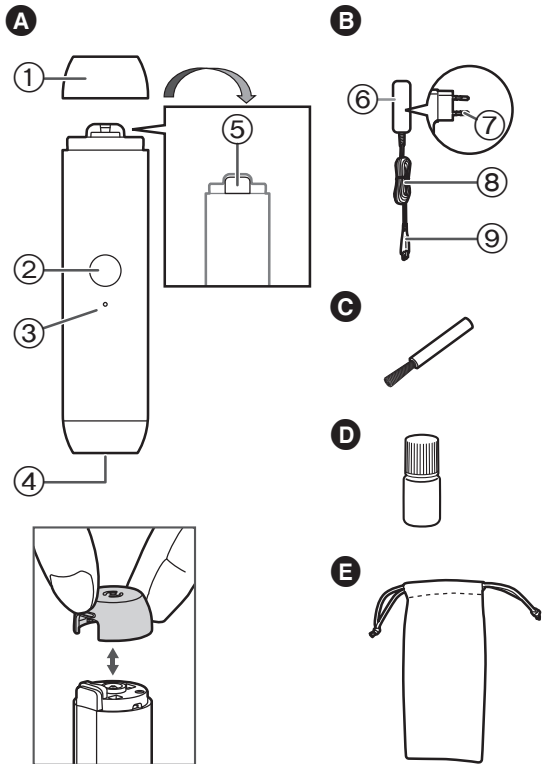
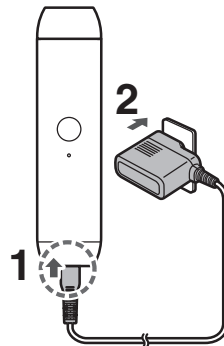
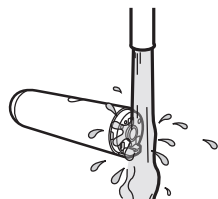
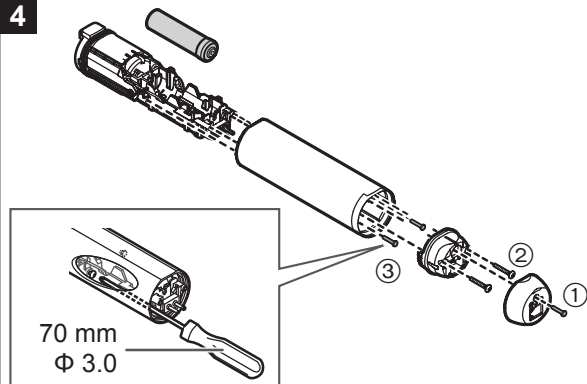
1**2****3****4**

WARNING

- This appliance can be used by children aged from 8 years and above and persons with reduced physical, sensory or mental capabilities or lack of experience and knowledge if they have been given supervision or instruction concerning use of the appliance in a safe way and understand the hazards involved. Children shall not play with the appliance. Cleaning and user maintenance shall not be made by children without supervision.
- The supply cord cannot be replaced. If the cord is damaged, the AC adaptor should be scrapped.
- Do not use anything other than the supplied AC adaptor for any purpose. Also, do not use any other product with the supplied AC adaptor. (See page 6.)

- The symbol on the right indicates that a specific detachable power supply unit is required for connecting the electrical appliance to the supply mains. The type reference of power supply unit is marked near the symbol.



- The symbol on the right means suitable for use in a bath or shower.



- Be sure to switch off the appliance and remove the power plug from a household outlet before performing any maintenance.
- Do not wash the AC adaptor.

Head for toothbrush only

- Toothbrushes can be used by children and persons with reduced physical, sensory or mental capabilities or lack of experience and knowledge if they have been given supervision or instruction concerning use of the appliance in a safe way and understand the hazards involved.

- Before operating this unit, please read these instructions completely and save them for future use.
- Please read the code on the cover for the detailed operating instructions.

Safety precautions

Make sure to follow these instructions.

To prevent accidents, injuries or damage to property, please follow the instructions below.

- **The following chart indicates the degree of damage caused by improper operation.**

 **DANGER** Indicates a potential hazard that will result in serious injury or death.

 **WARNING** Indicates potential hazard that could result in serious injury or death.

WARNING

► This appliance

- **This appliance has a built-in rechargeable battery. Do not throw into fire or apply heat.**
- Doing so may cause fluid leak, overheating, or explosion.

► Preventing accidents

- **Do not place within reach of children or infants. Do not let them use it.**
- Putting parts or accessories in the mouth may cause an accident or injury.

► In case of an abnormality or malfunction

- **Immediately stop using.**
- Failure to do so may cause fire, electric shock, or injury.

<Abnormality or malfunction cases>

- **The main body, adaptor or cord is deformed or abnormally hot.**
- **The main body, adaptor or cord smells of burning.**
- **There is an abnormal sound during use or charging of the main body, adaptor or cord.**
- Immediately request inspection or repair to an authorized service centre.

Handling of the removed battery when disposing

DANGER

- **The rechargeable battery is exclusively for use with this appliance. Do not use the battery with other appliances.**
- **Do not charge the battery after it has been removed from the appliance.**
- **Do not throw into fire or apply heat.**
- **Do not solder, disassemble, or modify the battery.**
- **Do not let the positive and negative terminals of the battery get in contact with each other through metallic objects.**
- **Do not carry or store the battery together with metallic jewellery such as necklaces and hairpins.**
- **Never peel off the tube.**
- Doing so may cause fluid leak, overheating, or explosion.
- **The battery contains alkaline fluid. If it comes in contact with the eyes, do not rub the eyes, and thoroughly rinse with clean water, such as tap water.**
- Failure to do so may cause loss of vision.
Consult a physician immediately.

Important information

- Charge the appliance correctly according to these Operating Instructions. (See this page "How to charge".)
- This appliance contains battery that is only replaceable by skilled persons.
- Please contact an authorized service centre for the details of repair.

Parts identification (Fig. 1)

A Main body

- ① Cap
- ② Power switch
- ③ Charge status lamp
- ④ Appliance socket
- ⑤ Head release button

B AC adaptor (RE9-86)

- ⑥ Adaptor
- ⑦ Power plug
- ⑧ Cord
- ⑨ Appliance plug

Accessories

C Cleaning brush

D Lubrication oil

- Please use according to the operating instructions of the head to be used.

E Pouch

How to charge

Plug the AC adaptor into the main body and the household outlet. (Fig. 2)

- Check the charge status lamp glows.
It turns off after charging is completed.
- Charging is completed after approx. 1 hour.
- The use time after a full charge varies depending on the head.

How to use

Note

The appliance will not operate with the AC adaptor connected.

Remove the cap, mount the desired head and press the power switch.

How to clean

- Make sure that the main body is turned off.
- Remove the AC adaptor and head from the main body.

Rinse the main body with running water. (Fig. 3)

- Dry after cleaning and store the main body with the cap attached.

Troubleshooting

Problem	Action
Appliance does not operate even after charging.	▶ The appliance will not operate with the AC adaptor connected. Please use the appliance after it has been sufficiently charged and the AC adaptor disconnected.
Operating time is short even after a full charge.	▶ The battery is nearing the end of its life.

If the problems still cannot be solved, contact your dealer or a service centre authorized by Panasonic for repair.

Disposal of the appliance

Remove the built-in rechargeable battery before disposing of the appliance.

- The battery is to be disposed of safely.
- This figure must only be used when disposing of the appliance and must not be used to repair it. If you dismantle the appliance yourself, it will no longer be waterproof, which may cause it to malfunction.

How to remove the battery (Fig. 4)

- Remove the appliance from the AC adaptor.
- Press the power switch to turn on the power and then keep the power on until the battery is completely discharged.
- Perform steps ① to ③ and lift the battery, and then remove it.
- Use a Phillips-head screwdriver as shown.
- Take care not to short circuit the positive and negative terminals of the removed battery, and insulate the terminals by applying tape to them.

For environmental protection and recycling of materials

This appliance contains a Nickel-Metal Hydride battery. Please make sure that the battery is disposed of at an officially assigned location, if there is one in your country.

Specifications

Power source	See the name plate on the AC adaptor. (Automatic voltage conversion)
Motor voltage	1.2 V \approx
Charging time	Approx. 1 hour

- The airborne acoustical noise is described in the operating instructions of the head.
- This product is intended for household use only.

For more information about the energy efficiency of the product, please visit our website, www.panasonic.com, and enter the model number in the search box.

Disposal of Old Equipment and Batteries Only for European Union and countries with recycling systems



These symbols on the products, packaging, and/or accompanying documents mean that used electrical and electronic products and batteries must not be mixed with general household waste.

For proper treatment, recovery and recycling of old products and batteries, please take them to applicable collection points in accordance with your national legislation.

By disposing of them correctly, you will help to save valuable resources and prevent any potential negative effects on human health and the environment.

For more information about collection and recycling, please contact your local authority. Penalties may be applicable for incorrect disposal of this waste, in accordance with national legislation.



Note for the battery symbol (bottom symbol)

This symbol might be used in combination with a chemical symbol. In this case it complies with the requirement set by the Directive for the chemical involved.

WARNUNG

- Dieses Gerät kann von Kindern ab 8 Jahren und von Personen mit eingeschränkten physischen, sensorischen oder mentalen Fähigkeiten verwendet werden, oder von Personen, denen entsprechende Kenntnisse und Erfahrungen fehlen. Voraussetzung ist, dass sie dabei beaufsichtigt werden oder ihnen eine Einweisung gegeben wurde, wie sie das Gerät sicher verwenden können, und sie die damit verbundenen Risiken verstanden haben. Kinder dürfen nicht mit dem Gerät spielen. Die Reinigung und Wartung sollte nicht von Kindern ohne Aufsicht durchgeführt werden.
- Das Netzkabel kann nicht ausgetauscht werden. Wenn das Kabel beschädigt ist, muss der Netzadapter entsorgt werden.
- Verwenden Sie keinen anderen als den mitgelieferten Netzadapter, egal zu welchem Zweck. Verwenden Sie auch kein anderes Produkt mit den mitgelieferten Netzadapter. (Siehe Seite 12.)

- Das rechts gezeigte Symbol zeigt an, dass ein spezielles abnehmbares Stromversorgungsteil für den Anschluss des elektrischen Gerätes an das Versorgungsnetz erforderlich ist. Die Typenbezeichnung des Stromversorgungsteils ist neben dem Symbol angegeben.



- Das rechts gezeigte Symbol bedeutet, dass das Gerät in der Badewanne oder unter der Dusche verwendet werden kann.



- Stellen Sie sicher, dass Sie das Gerät ausschalten und den Netzstecker aus einer Haushaltssteckdose entfernen, bevor Sie eine Wartung durchführen.
- Waschen Sie den Netzadapter nicht mit Wasser ab.

- Zahnbürsten können von Kindern und von Personen mit eingeschränkten physischen, sensorischen oder mentalen Fähigkeiten verwendet werden, oder von Personen, denen entsprechende Kenntnisse und Erfahrungen fehlen. Voraussetzung ist, dass sie dabei beaufsichtigt werden oder ihnen eine Einweisung gegeben wurde, wie sie das Gerät sicher verwenden können, und sie die damit verbundenen Risiken verstanden haben.

- Bevor Sie dieses Gerät in Betrieb nehmen, lesen Sie sich bitte diese Anleitung vollständig durch und bewahren Sie sie für ein späteres Nachschlagen auf.
- Bitte lesen Sie den Code auf dem Deckblatt für die detaillierte Bedienungsanleitung.

Sicherheitsvorkehrungen

Stellen Sie sicher, dass die folgenden Anweisungen befolgt werden.

Um Unfälle, Verletzungen oder Sachschäden zu vermeiden, befolgen Sie bitte die nachstehenden Anweisungen.

- Die folgende Tabelle zeigt den Grad der Schäden, die durch falsche Bedienung verursacht werden.

 **GEFAHR** Zeigt eine mögliche Gefahr an, die zu ernsthaften Verletzungen oder zum Tod führt.

 **WARNUNG** Weist auf eine potenzielle Gefahr hin, die zu ernsthaften Verletzungen oder zum Tod führen könnte.

WARNUNG

► Dieses Gerät

- Dieses Gerät verfügt über einen eingebauten Akku. Werfen Sie den Akku nicht ins Feuer und setzen Sie ihn nicht Hitze aus.
 - Nichtbeachtung führt zu Flüssigkeitsaustritt, Überhitzung, Zündung oder Explosion.

► Verhindern von Unfällen

- Nicht in Reichweite von Kindern oder Kleinkindern aufbewahren. Lassen Sie diese das Gerät nicht benutzen.
 - Wenn Teile oder Zubehör in den Mund genommen werden, kann dies einen Unfall oder eine Verletzung verursachen.

► Bei einer Anormalität oder Fehlfunktion

- Die Verwendung sofort beenden.
 - Andernfalls kann es zu Brand, elektrischem Schlag oder Verletzungen kommen.

<Anormalität oder Störungsfälle>

- Das Handstück, der Adapter oder das Netzkabel ist deformiert oder wird ungewöhnlich heiß.
- Das Handstück, der Adapter oder das Netzkabel riecht verbrannt.
- Während des Gebrauchs oder Aufladens ist im Handstück, im Adapter oder im Netzkabel ein ungewöhnlicher Ton zu hören.
 - Fordern Sie augenblicklich eine Überprüfung oder Reparatur bei einem autorisierten Kundendienstzentrum an.

Handhabung des entfernten Akkus beim Entsorgen

GEFAHR

- Der Akku ist ausschließlich für die Benutzung mit diesem Gerät bestimmt. Verwenden Sie den Akku nicht für andere Geräte.
- Laden Sie den Akku nicht mehr auf, nachdem dieser vom Gerät entfernt wurde.
- Werfen Sie den Akku nicht ins Feuer und setzen Sie ihn nicht Hitze aus.
- Den Akku nicht löten, zerlegen oder modifizieren.
- Lassen Sie die positiv und negativ geladenen Pole nicht mittels metallener Objekte miteinander in Berührung kommen.
- Bewahren Sie keinen metallenen Schmuck oder Haarnadeln in der Nähe des Akkus auf.
- Ziehen Sie niemals die Hülsen ab.
 - Nichtbeachtung führt zu Flüssigkeitsaustritt, Überhitzung, Zündung oder Explosion.

GEFAHR

- **Der Akku enthält alkalische Flüssigkeit. Wenn diese mit den Augen in Berührung kommt, die Augen nicht reiben sondern gründlich mit klarem Wasser wie Leitungswasser abspülen.**
- Andernfalls kann es zu Augenschäden bis hin zu Erblindung kommen.
Verständigen Sie bitte sofort einen Arzt.

Wichtige Information

- Laden Sie das Gerät korrekt gemäß dieser Bedienungsanleitung auf. (Siehe diese Seite "Aufladen".)
- Dieses Gerät enthält einen Akku, der nur von Fachleuten ausgetauscht werden darf.
- Bitte wenden Sie sich für Einzelheiten zur Reparatur an ein zugelassenes Kundendienstzentrum.

Bezeichnung der Teile (Abb. 1)

A Handstück

- ① Kappe
- ② Netzschalter
- ③ Ladezustandsanzeige
- ④ Steckeranschluss
- ⑤ Aufsatz-Freigabetaste

B Netzadapter (RE9-86)

- ⑥ Adapter
- ⑦ Netzstecker
- ⑧ Kabel
- ⑨ Anschlussstecker

Zubehör

C Reinigungsbürste

D Schmieröl

- Bitte verwenden Sie gemäß der Bedienungsanleitung des zu verwendenden Aufsatzes.

E Tasche

Aufladen

Schließen Sie den Netzadapter an das Handstück und die Haushaltssteckdose an. (Abb. 2)

- Stellen Sie sicher, dass die Ladezustandsanzeige leuchtet. Diese erlischt, nachdem der Ladevorgang fertig ist.
- Das Aufladen ist etwa nach 1 Stunde abgeschlossen.
- Die Nutzungszeit nach einer vollen Ladung variiert je nach Aufsatz.

Verwendungsweise

Hinweis

Das Gerät funktioniert nicht bei angeschlossenem Netzadapter.

Entfernen Sie die Kappe, bringen Sie den gewünschten Aufsatz an und drücken Sie den Netzschalter.

Reinigen

- Achten Sie darauf, dass das Handstück ausgeschaltet ist.
- Entfernen Sie den Netzadapter und den Aufsatz vom Handstück.

Spülen Sie das Handstück unter laufendem Wasser ab. (Abb. 3)

- Trocknen Sie das Gerät nach der Reinigung und lagern Sie es mit angebrachter Kappe.

Fehlersuche

Problem	Handlung
Das Gerät funktioniert auch nach dem Aufladen nicht.	Das Gerät funktioniert nicht bei angeschlossenem Netzadapter. Verwenden Sie das Gerät erst, nachdem es ausreichend aufgeladen und der Netzadapter getrennt wurde.
Die Betriebszeit ist selbst nach vollem Laden kurz.	Der Akku hat fast das Ende seiner Lebensdauer erreicht.

Wenn die Probleme immer noch nicht gelöst werden können, wenden Sie sich an Ihren Fachhändler oder an ein Kundendienstzentrum, das von Panasonic zur Reparatur autorisiert wurde.

Entsorgen des Geräts

Entfernen Sie den eingebauten Akku vor dem Entsorgen des Geräts.

- Der Akku muss sicher entsorgt werden.
- Diese Abbildung darf nur verwendet werden, wenn das Gerät entsorgt wird und darf nicht verwendet werden, es zu reparieren. Wenn Sie das Gerät selbst auseinandernehmen, ist es nicht länger wasserfest, was zu Fehlfunktionen führen kann.

Entfernen des Akkus (Abb. 4)

- Nehmen Sie das Gerät vom Netzadapter ab.
- Drücken Sie den Netzschalter, um den Strom einzuschalten und lassen Sie ihn dann eingeschaltet, bis der Akku vollständig entladen ist.
- Führen Sie die Schritte ① bis ③ aus, und heben Sie den Akku an; danach entfernen Sie ihn.
- Verwenden Sie einen Kreuzschlitzschraubendreher wie abgebildet.

- Achten Sie darauf, die Plus- und Minuskontakte des entfernten Akkus nicht kurzzuschließen, und isolieren Sie die Kontakte, indem Sie Klebeband darüber kleben.

Umweltschutz und Recycling

Dieses Gerät enthält einen Nickel-Metallhydrid-Akku. Stellen Sie bitte sicher, dass Sie den Akku an einem offiziell dafür vorgesehenen Ort entsorgen, wenn ein solcher in Ihrer Region vorhanden ist.

Spezifikationen

Stromquelle	Siehe Etikett auf dem Netzadapter. (Automatische Spannungskonvertierung)
Motorspannung	1,2 V---
Ladezeit	Ca. 1 Stunde

- Das Luftschallgeräusch ist in der Bedienungsanleitung des Aufsatzes beschrieben.
- Dieses Produkt ist ausschließlich für Haushaltsverwendung vorgesehen.

Weitere Informationen zur Energieeffizienz des Produktes entnehmen Sie bitte unserer Webseite, www.panasonic.com, indem Sie die Modellnummer in der Suchmaske eingeben.

Entsorgung von Altgeräten und Batterien Nur für die Europäische Union und Länder mit Recyclingsystemen



Dieses Symbol auf den Produkten, der Verpackung und/oder den Begleitdokumenten, bedeutet, dass gebrauchte elektrische und elektronische Produkte sowie Batterien nicht in den allgemeinen Hausmüll gegeben werden dürfen.



Bitte führen Sie alte Produkte und verbrauchte Batterien zur Behandlung, Aufarbeitung bzw. zum Recycling gemäß den gesetzlichen Bestimmungen den zuständigen Sammelpunkten zu.



Zusätzlich ist die Rückgabe unter bestimmten Voraussetzungen auch bei Vertreibern (Verkaufsfläche für Elektro- und Elektronikgeräte von mindestens 400 m² und Lebensmitteleinzelhändler, die über eine Gesamtverkaufsfläche von mindestens 800 m² verfügen und mehrmals im Kalenderjahr oder dauerhaft auch Elektro- und Elektronikgeräte anbieten und auf dem Markt bereitstellen) möglich. Die Rücknahme hat kostenlos beim Kauf eines gleichartigen Neugerätes zu erfolgen (1:1 Rücknahme). Unabhängig davon, gibt es die Möglichkeit, die Altgeräte kostenlos an den Vertreter zurückzugeben (0:1 Rücknahme; Abmessungen kleiner als 25 cm und weniger als drei Altgeräte).

Vertreiber, die unter Verwendung von Fernkommunikationsmitteln ihre Produkte verkaufen, sind zur Rücknahme von Altgeräten verpflichtet, wenn die Lager- und Versandflächen für Elektro- und Elektronikgeräte mindestens 400 m² betragen.

Onlineverzeichnis der Sammel- und Rücknahmestellen:
<https://www.ear-system.de/ear-verzeichnis/sammel-und-ruecknahmestellen>.

Enthalten die Produkte Batterien und Akkus oder Lampen, die aus dem Altgerät zerstörungsfrei entnommen werden können, sind Sie als Endnutzer gesetzlich dazu verpflichtet, diese vor der Entsorgung zu entnehmen und getrennt als Batterie bzw. Lampe zu entsorgen. Batterien können zusätzlich im Handelsgeschäft unentgeltlich zurückgegeben werden. Indem Sie diese Produkte und Batterien ordnungsgemäß entsorgen, helfen Sie dabei, wertvolle Ressourcen zu schützen und eventuelle negative Auswirkungen, insbesondere beim Umgang mit lithiumhaltigen Batterien, auf die menschliche Gesundheit und die Umwelt zu vermeiden. Für mehr Informationen zu Sammlung und Recycling, wenden Sie sich bitte an Ihren örtlichen Abfallentsorgungsdienstleister. Gemäß Landesvorschriften können wegen nicht ordnungsgemäßer Entsorgung dieses Abfalls Strafgeelder verhängt werden.

Datenschutz

Wir weisen alle Endnutzer von Elektro- und Elektronikaltgeräten darauf hin, dass Sie für das Löschen personenbezogener Daten auf den zu entsorgenden Altgeräten selbst verantwortlich sind.

Hinweis für das Batteriesymbol (Symbol unten):

Dieses Symbol kann in Kombination mit einem chemischen Symbol abgebildet sein. In diesem Fall erfolgt dieses auf Grund der Anforderungen derjenigen Richtlinien, die für die betreffende Chemikalie erlassen wurden.

AVERTISSEMENT

- Cet appareil peut être utilisé par des enfants d'au moins 8 ans et des personnes aux capacités physiques, sensorielles ou mentales réduites ou manquant d'expérience et de connaissances s'ils sont sous surveillance ou si des instructions leur ont été données concernant l'utilisation de l'appareil d'une manière sûre et s'ils comprennent les dangers impliqués. Les enfants ne doivent pas jouer avec l'appareil. Les procédures de nettoyage et d'entretien ne doivent pas être effectuées par des enfants sans surveillance.
- Le cordon d'alimentation ne peut pas être remplacé. S'il est endommagé, l'adaptateur CA doit être mis au rebut.
- Ne pas utiliser autre chose que l'adaptateur CA fourni pour quelque usage que ce soit. Et ne pas utiliser un autre produit à l'aide que l'adaptateur CA fourni. (Voir page 19.)

- Le symbole à droite indique qu'une unité d'alimentation électrique détachable spécifique est nécessaire pour raccorder l'appareil électrique au réseau d'alimentation. La référence du type d'unité d'alimentation électrique est indiquée près du symbole.



- Le symbole à droite signifie que le rasoir peut être utilisé dans le bain ou sous la douche.



- S'assurer de mettre l'appareil hors tension et de retirer la fiche d'alimentation de la prise secteur avant d'effectuer le moindre entretien.
- Ne pas laver l'adaptateur CA.

Tête pour brosse à dents uniquement

- Les brosses à dents peuvent être utilisées par des enfants et des personnes aux capacités physiques, sensorielles ou mentales réduites ou manquant d'expérience et de connaissances s'ils sont sous surveillance ou si des instructions leur ont été données concernant l'utilisation de l'appareil d'une manière sûre et s'ils comprennent les dangers impliqués.

- Avant de faire fonctionner cet appareil, veuillez lire toutes les instructions et les conserver pour une utilisation ultérieure.
- Veuillez lire le code inscrit sur la couverture pour accéder au mode d'emploi détaillé.

Consignes de sécurité

Veuillez vous assurer de suivre ces instructions.

Afin d'éviter les accidents, les blessures ou les dommages aux biens, veuillez suivre les instructions suivantes.

- **Le tableau suivant indique l'ampleur des dégâts causés par un mauvais fonctionnement.**

 **DANGER** Indique un danger potentiel pouvant entraîner des blessures graves ou la mort.

 **AVERTISSEMENT** Indique un danger potentiel qui pourrait entraîner des blessures graves ou la mort.

AVERTISSEMENT

► Cet appareil

- **Cet appareil dispose d'une batterie rechargeable intégrée. Ne pas la jeter dans un feu ou la soumettre à une source de chaleur.**
 - Cela pourrait entraîner une fuite, une surchauffe ou une explosion.

► Prévention des accidents

- **Ne pas laisser à la portée des enfants. Ne pas les laisser l'utiliser.**
 - Placer des pièces et des accessoires dans la bouche risque d'engendrer des accidents ou des blessures.

► En cas d'anomalie ou de dysfonctionnement

- **Arrêter immédiatement de l'utiliser.**
 - Sinon, cela pourrait provoquer un incendie, une électrocution ou des blessures.
- < **Cas d'anomalie ou de dysfonctionnement** >
 - **Le corps principal, l'adaptateur CA ou le cordon est déformé ou anormalement chaud.**
 - **Le corps principal, l'adaptateur ou le cordon sent le brûlé.**
 - **Un bruit anormal est constaté au cours de l'utilisation ou du chargement du corps principal, de l'adaptateur ou du cordon.**
 - Demander immédiatement de faire vérifier ou réparer l'appareil par un centre de service agréé.

Gestion de la batterie retirée lors de la mise au rebut

DANGER

- **La batterie rechargeable s'utilise uniquement avec cet appareil. Ne pas utiliser la batterie avec un quelconque autre appareil.**
- **Ne pas recharger la batterie une fois qu'elle a été retirée de l'appareil.**
- **Ne pas la jeter dans un feu ou la soumettre à une source de chaleur.**
- **Ne pas souder, démonter, ou modifier la batterie.**
- **Ne pas laisser les bornes positives et négatives de la batterie entrer en contact l'une avec l'autre via des objets en métal.**
- **Ne pas ranger ou transporter la batterie avec des bijoux métalliques, comme des colliers ou des épingles à cheveux.**
- **Ne jamais enlever la protection de la batterie.**
 - Cela pourrait entraîner une fuite, une surchauffe ou une explosion.

DANGER

- La batterie contient un liquide alcalin. S'il entre en contact avec les yeux, ne pas frotter, et rincer soigneusement avec de l'eau propre, comme l'eau du robinet.
- Le non-respect de cette consigne peut provoquer la cécité. Consulter immédiatement un médecin.

Informations importantes

- Recharger correctement l'appareil conformément à ce mode d'emploi. (Voir cette page « Comment recharger ».)
- Cet appareil contient une batterie qui ne peut être remplacée que par des personnes qualifiées.
- Veuillez contacter un centre de service agréé pour les détails concernant les réparations.

Identification des composants (Fig. 1)

A Corps principal

- ① Couvercle
- ② Bouton de mise en marche
- ③ Témoin d'état de charge
- ④ Prise
- ⑤ Bouton de déverrouillage de la tête

B Adaptateur CA (RE9-86)

- ⑥ Adaptateur
- ⑦ Fiche d'alimentation
- ⑧ Cordon
- ⑨ Fiche de l'appareil

Accessoires

C Brosse de nettoyage

D Huile de lubrification

- Veuillez l'utiliser conformément au mode d'emploi de la tête à utiliser.

E Pochette de rangement

Comment recharger

Brancher l'adaptateur CA au corps principal et à la prise secteur. (Fig. 2)

- Vérifier que le témoin d'état de charge s'allume. Il s'éteint une fois la recharge terminée.
- La recharge s'achève au bout de 1 heure environ.
- La durée d'utilisation après une recharge complète varie en fonction de la tête.

Instructions d'utilisation

Remarque

L'appareil ne fonctionnera pas avec l'adaptateur CA branché.

Retirer le couvercle, monter la tête souhaitée et appuyer sur le bouton de mise en marche.

Comment nettoyer

- Vérifier que le corps principal est éteint.
- Retirer l'adaptateur CA et la tête du corps principal.

Rincer le corps principal à l'eau courante. (Fig. 3)

- Faire sécher l'appareil après le nettoyage et le conserver avec le couvercle fixé.

Dépannage

Problème	Action
L'appareil ne fonctionne pas même après l'avoir rechargé.	► L'appareil ne fonctionnera pas avec l'adaptateur CA branché. Veuillez utiliser l'appareil une fois qu'il a été suffisamment chargé et que l'adaptateur CA a été débranché.
La durée de fonctionnement est courte même après une recharge complète.	► La batterie est proche de sa fin de vie.

Si les problèmes ne sont toujours pas résolus, contacter votre concessionnaire ou un centre de service agréé par Panasonic pour la réparation.

Mise au rebut de l'appareil

Retirer la batterie rechargeable intégrée avant la mise au rebut de l'appareil.

- La batterie doit être mise au rebut de manière sécurisée.
- Cette illustration doit uniquement être utilisée lorsque de la mise au rebut de l'appareil et ne doit pas être utilisée pour le réparer. Si vous démontez vous-même l'appareil, il perdra son étanchéité, ce qui pourrait engendrer des dysfonctionnements.

Comment retirer la batterie (Fig. 4)

- Retirer l'appareil de l'adaptateur CA.
- Appuyer sur le commutateur d'alimentation pour mettre l'appareil sous tension, puis le laisser sous tension jusqu'à ce que la batterie soit entièrement déchargée.
- Effectuez les étapes de ① à ③, surélevez la batterie, et retirez-la.
- Utiliser un tournevis cruciforme.
- Faire attention de ne pas court-circuiter les bornes positive et négative de la batterie retirée et les isoler en appliquant du ruban adhésif.

Protection de l'environnement et recyclage des matériaux

L'appareil contient une batterie nickel-hydrure métallique. Veuillez vous assurer que la batterie est mise au rebut dans un emplacement officiellement destiné à cet usage, si il en existe dans votre pays.

Caractéristiques

Source d'alimentation	Voir la plaque signalétique sur l'adaptateur CA. (Conversion de tension automatique)
Tension du moteur	1,2 V---
Temps de recharge	Environ 1 heure

- La perturbation acoustique est décrite dans le mode d'emploi de la tête.
- Ce produit est destiné uniquement à un usage domestique.

Pour plus d'informations sur l'efficacité énergétique du produit, veuillez vous rendre sur notre site Web, www.panasonic.com, et saisir le numéro du modèle dans la zone de recherche.

L'élimination des équipements et des piles/batteries usagés **Applicable uniquement dans les pays membres de l'Union européenne et les pays disposant de systèmes de recyclage**



Apposé sur le produit lui-même, sur son emballage, ou figurant dans la documentation qui l'accompagne, ce pictogramme indique que les piles/batteries, appareils électriques et électroniques usagés, doivent être séparés des ordures ménagères.

Afin de permettre le traitement, la valorisation et le recyclage adéquats des piles/batteries et des appareils usagés, veuillez les porter à l'un des points de collecte prévus, conformément à la législation nationale en vigueur.

En les éliminant conformément à la réglementation en vigueur, vous contribuez à éviter le gaspillage de ressources précieuses ainsi qu'à protéger la santé humaine et l'environnement.

Pour de plus amples renseignements sur la collecte et le recyclage, veuillez vous renseigner auprès des collectivités locales.

Le non-respect de la réglementation relative à l'élimination des déchets est passible d'une peine d'amende.



Note relative au pictogramme à apposer sur les piles/batteries (pictogramme du bas)

Si ce pictogramme est combiné avec un symbole chimique, il répond également aux exigences posées par la Directive relative au produit chimique concerné.

AVVERTENZA

- Questo dispositivo può essere utilizzato da bambini di età pari o superiore a 8 anni e da persone con capacità fisiche, sensoriali o mentali ridotte, o prive di esperienza e delle necessarie conoscenze, soltanto sotto supervisione o dietro istruzioni relative all'uso sicuro del dispositivo e a condizione che ne comprendano i relativi rischi. Tenere fuori dalla portata dei bambini. Senza supervisione, i bambini non devono effettuare operazioni di pulizia e manutenzione del dispositivo.
- Il cavo di alimentazione non può essere sostituito. Se il cavo è danneggiato, l'adattatore CA dovrà essere rottamato.
- Non utilizzare oggetti diversi dall'adattatore CA fornito in dotazione per qualsiasi scopo. Inoltre, non servirsi dell'adattatore CA fornito per altri prodotti. (Far riferimento alla pagina 26.)

- Il simbolo a destra indica la necessità di disporre di una specifica unità di alimentazione staccabile per collegare l'apparecchio elettrico alla presa di corrente. Il tipo di unità di alimentazione di riferimento è indicato accanto al simbolo.



- Il simbolo a destra indica che il rasoio può essere utilizzato in una vasca da bagno o sotto la doccia.



- Assicurarsi di spegnere l'apparecchio e di rimuovere la spina di alimentazione dalla presa a parete prima di eseguire qualsiasi operazione di manutenzione.
- Non lavare l'adattatore CA.

Solo per la testina spazzolino da denti

- Gli spazzolini da denti possono essere utilizzati da bambini e da persone con capacità fisiche, sensoriali o mentali ridotte, o prive di esperienza e delle necessarie conoscenze, soltanto sotto supervisione o dietro istruzioni relative all'uso sicuro del dispositivo e a condizione che ne comprendano i relativi rischi.

- Prima di utilizzare questa unità, leggere le presenti istruzioni per intero e conservarle per eventuale consultazione futura.
- Si prega di leggere il codice sul coperchio per le istruzioni d'uso dettagliate.

Misure di sicurezza

Assicurarsi di seguire queste istruzioni.

Per prevenire incidenti, lesioni o danni alle cose, si prega di seguire le istruzioni sottostanti.

- **Il seguente schema indica il grado dei danni causati da un utilizzo improprio.**

 **PERICOLO** Indica un rischio potenziale che può provocare gravi lesioni o decesso.

 **AVVERTENZA** Indica un rischio potenziale che potrebbe provocare gravi lesioni o decesso.

AVVERTENZA

- ▶ **Questo apparecchio**
 - Questo apparecchio dispone di una batteria ricaricabile incorporata.
Non gettarla nel fuoco né scaldarla.
 - Così facendo potrebbe perdere fluido, surriscaldarsi o esplodere.
- ▶ **Prevenzione di incidenti**
 - **Non conservare alla portata di bambini e neonati. Non lasciare che ci giochino.**
 - L'introduzione in bocca di parti o accessori può causare incidenti o lesioni.

▶ In caso di anomalie o malfunzionamento

• **Interrompere immediatamente l'uso.**

- Altrimenti si potrebbero causare incendi, scosse elettriche o lesioni.

<Casi di anomalie o guasti>

- **Il corpo principale, l'adattatore o il cavo sono deformati o caldi in modo anomalo.**
- **Il corpo principale, l'adattatore o il cavo emanano odore di bruciato.**
- **Durante l'uso o la ricarica del corpo principale, dell'adattatore o del cavo si avverte un rumore anomalo.**
- Rivolgersi immediatamente a un centro di assistenza autorizzato per un controllo o una riparazione.

Gestione della batteria rimossa durante lo smaltimento

PERICOLO

- **La batteria ricaricabile va usata esclusivamente con questo apparecchio. Non utilizzare la batteria con altri apparecchi.**
- **Non caricare la batteria dopo che è stata rimossa dall'apparecchio.**
- **Non gettarla nel fuoco né scaldarla.**
- **Non saldare, smontare o modificare la batteria.**
- **Non lasciare che i poli positivo e negativo della batteria entrino a contatto l'uno con l'altro mediante oggetti metallici.**
- **Non trasportare né conservare la batteria insieme a bigiotteria in metallo come collane e spille per capelli.**
- **Non rimuovere la pellicola esterna.**
- Così facendo potrebbe perdere fluido, surriscaldarsi o esplodere.
- **La batteria contiene fluido alcalino. Se questo entra in contatto con gli occhi, non strofinarli e sciacquare bene con acqua fresca come acqua corrente.**
- La mancata osservanza potrebbe causare la perdita della vista. Consultare immediatamente un medico.

Informazioni importanti

- Caricare l'apparecchio correttamente in base a queste Istruzioni d'uso. (Vedere questa pagina "Come caricare".)
- Questo apparecchio contiene una batteria sostituibile solo da una persona qualificata.
- Si prega di contattare un centro assistenza autorizzato per i dettagli sulla riparazione.

Identificazione parti (Fig. 1)

A Corpo principale

- ① Cappuccio
- ② Interruttore di accensione
- ③ Spia stato di carica
- ④ Ingresso della spina
- ⑤ Tasto di rilascio della testina

B Adattatore CA (RE9-86)

- ⑥ Adattatore
- ⑦ Spina di alimentazione
- ⑧ Cavo
- ⑨ Spina

Accessori

C Spazzola per pulizia

D Olio lubrificante

- Si prega di utilizzare secondo le istruzioni d'uso della testina in questione.

E Custodia

Come caricare

Collegare l'adattatore CA al corpo principale e alla presa a parete. (Fig. 2)

- Controllare che la spia stato di carica sia accesa. Si spegnerà una volta completata la ricarica.
- La ricarica sarà completa dopo circa 1 ora.
- Il tempo di utilizzo dopo una ricarica completa varia a seconda della testina.

Come utilizzare

Nota

L'apparecchio non funziona con l'adattatore CA collegato.

Rimuovere il cappuccio, montare la testina desiderata e premere l'interruttore di accensione.

Come pulire

- Assicurarsi che il corpo principale sia spento.
- Rimuovere l'adattatore CA e la testina dal corpo principale.

Sciagquare il corpo principale con acqua corrente. (Fig. 3)

- Dopo la pulizia, asciugare e riporre l'apparecchio con il cappuccio applicato.

Risoluzione dei problemi

Problema	Azione
L'apparecchio non funziona neanche dopo la ricarica.	L'apparecchio non funziona con l'adattatore CA collegato. Usare l'apparecchio dopo che è stato caricato a sufficienza e dopo aver scollegato l'adattatore CA.
La batteria si scarica velocemente anche dopo una ricarica completa.	La batteria è quasi esaurita.

Se non è possibile risolvere i problemi precedenti tramite le azioni indicate, contattare il proprio rivenditore o un centro di servizi autorizzato da Panasonic per la riparazione.

Smaltimento dell'apparecchio

Rimuovere la batteria ricaricabile incorporata prima di procedere allo smaltimento dell'apparecchio.

- La batteria deve essere smaltita in modo sicuro.
- Questa figura va utilizzata soltanto quando si smaltisce l'apparecchio e non va utilizzata per ripararlo. Se si smonta l'apparecchio da soli, non è più resistente all'acqua, e ciò può provocare malfunzionamenti.

Come rimuovere la batteria (Fig. 4)

- Rimuovere l'apparecchio dall'adattatore CA.
- Premere l'interruttore di alimentazione per accendere l'apparecchio e tenerlo acceso finché la batteria non è completamente scarica.
- Eseguire i passi da ① a ③ e sollevare la batteria, quindi rimuoverla.
- Utilizzare un cacciavite a croce Phillips come indicato.

- Prestare attenzione a non mandare in corto circuito i poli positivo e negativo della batteria rimossa e isolarli applicandovi del nastro adesivo.

Per la salvaguardia dell'ambiente e il riciclo dei materiali

L'apparecchio contiene una batteria al Nichel Metal Idrato. Assicurarsi che la batteria venga smaltita presso un centro autorizzato, se presente nel proprio Paese di residenza.

Specifiche

Alimentazione	Fare riferimento all'etichetta sull'adattatore CA. (Conversione tensione automatica)
Tensione motore	1,2 V---
Tempo di ricarica	Circa 1 ora

- Il rumore acustico nell'aria è descritto nelle istruzioni d'uso della testina.
- Il prodotto è progettato solo per uso domestico.

Potete trovare maggiori informazioni sull'efficienza energetica del prodotto sul nostro sito web, www.panasonic.com, inserendo il numero di modello nella maschera di ricerca.

Smaltimento di vecchie apparecchiature e batterie usate Solo per Unione Europea e Nazioni con sistemi di raccolta e smaltimento



Questi simboli sui prodotti, sull'imballaggio e/o sulle documentazioni o manuali accompagnanti i prodotti indicano che i prodotti elettrici, elettronici e le batterie usate non devono essere smaltiti come rifiuti urbani ma deve essere effettuata una raccolta separata.

Per un trattamento adeguato, recupero e riciclaggio di vecchi prodotti e batterie usate vi invitiamo a consegnarli agli appositi punti di raccolta secondo la legislazione vigente nel vostro paese.

Con uno smaltimento corretto, contribuirete a salvare importanti risorse e ad evitare i potenziali effetti negativi sulla salute umana e sull'ambiente.

Per ulteriori informazioni su raccolta e riciclaggio, vi invitiamo a contattare il vostro comune.

Lo smaltimento non corretto di questi rifiuti potrebbe comportare sanzioni in accordo con la legislazione nazionale.



Note per il simbolo batterie (simbolo sotto)

Questo simbolo può essere usato in combinazione con un simbolo chimico. In questo caso è conforme ai requisiti indicati dalla Direttiva per il prodotto chimico in questione.

WAARSCHUWING

- Dit toestel kan worden gebruikt door kinderen van 8 jaar en ouder, en door personen met beperkte fysieke, sensorische of mentale capaciteit, of met een gebrek aan ervaring en kennis, indien dit onder toezicht gebeurt of als ze aangeleerd werd hoe het toestel op een veilige manier te gebruiken en ze de betrokken gevaren begrijpen. Kinderen mogen niet met het apparaat spelen. Reiniging en gebruiksonderhoud mag niet zonder toezicht door kinderen worden uitgevoerd.
- Het netsnoer kan niet worden vervangen. Als het snoer is beschadigd, dient de wisselstroomadapter te worden weggegooid.
- Gebruik nooit iets anders dan de meegeleverde wisselstroomadapter voor enig doel. Gebruik ook geen ander apparaat met de meegeleverde wisselstroomadapter. (Zie pagina 32.)

- Het symbool aan de rechterkant geeft aan dat een specifieke, afneembare voeding nodig is om het elektrische apparaat op de stroomvoorziening aan te sluiten. Het type voeding staat naast het symbool aangegeven.



- Het symbool aan de rechterkant betekent geschikt voor gebruik in bad of onder de douche.



- Schakel het apparaat uit en verwijder de stroomstekker uit een stopcontact voordat onderhoud wordt uitgevoerd.
- Was de wisselstroomadapter niet.

Kop voor tandenborstel alleen

- Tandeborstel kunnen worden gebruikt door kinderen en door personen met beperkte fysieke, sensorische of mentale capaciteit, of met een gebrek aan ervaring en kennis, indien dit onder toezicht gebeurt of als ze aangeleerd werd hoe het apparaat op een veilige manier te gebruiken en ze de betrokken gevaren begrijpen.

- Lees voor gebruik van dit apparaat deze instructies en bewaar ze om ze later te raadplegen.
- Lees de code op de verpakking voor de gedetailleerde gebruiksaanwijzing.

Veiligheidsmaatregelen

Zorg ervoor dat u deze instructies volgt.

Volg onderstaande instructies om ongevallen, letsels of schade aan eigendommen te voorkomen.

- **De volgende tabel geeft de mate van schade aan die is veroorzaakt door onjuiste bediening.**

 **GEVAAR** Geeft een potentieel gevaar aan dat tot ernstig letsel of de dood leidt.

 **WAARSCHUWING** Geeft een potentieel gevaar aan dat kan leiden tot ernstig letsel of de dood.

WAARSCHUWING

► Dit apparaat

- Dit apparaat heeft een ingebouwde, herlaadbare batterij. Gooi de batterij niet in het vuur en stel deze niet bloot aan hitte.
 - Anders kan dit leiden tot een lekkende batterij, ontbranding of explosie.

► Ongevallen voorkomen

- Buiten het bereik van kinderen en peuters bewaren. Laat hen het apparaat niet gebruiken.
 - Onderdelen of accessoires in de mond stoppen kan ongevallen of letsel veroorzaken.

► Bij een ongebruikelijke situatie of defect

- **onmiddellijk het gebruik stoppen.**
 - Indien u dit niet doet, kan dit brand, elektrische schokken of letsel veroorzaken.

<Ongebruikelijke situaties of defecten>

- De hoofdbehuizing, de adapter of het snoer is vervormd of abnormaal heet.
- De hoofdbehuizing, de adapter of het snoer ruikt verbrand.
- Er is een abnormaal geluid tijdens het gebruik of het opladen van de hoofdbehuizing, de adapter of het snoer.
 - Laat het apparaat onmiddellijk controleren of repareren bij een erkend service center.

Omgaan met de verwijderde batterij bij het weggooien

GEVAAR

- De oplaadbare batterij kan uitsluitend met dit apparaat worden gebruikt. Gebruik de batterij niet met andere apparaten.
- Laad de batterij niet op nadat deze uit het apparaat werd verwijderd.
- Gooi de batterij niet in het vuur en stel deze niet bloot aan hitte.
- Soldeer, demonteer of modificeer de batterij niet.
- Laat de positieve en negatieve polen van de batterij niet met elkaar in contact komen via metalen voorwerpen.
- Vervoer of bewaar de batterij niet samen met metalen juwelen, zoals halskettingen en haarspelden.
- Verwijder nooit het omhulsel van de batterij.
 - Anders kan dit leiden tot een lekkende batterij, ontbranding of explosie.

GEVAAR

- De batterij bevat alkalinevloeistof. Als deze met de ogen in aanraking komt, moet u niet in de ogen wrijven maar grondig spoelen met schoon water, zoals kraanwater.
 - Indien u dit niet doet, kan u gezichtsverlies lijden.
- Raadpleeg onmiddellijk een arts.

Belangrijke informatie

- Laad het apparaat correct op volgens deze Gebruiksaanwijzing. (Zie deze pagina "Hoe laden".)
- Dit apparaat bevat batterijen die alleen door vakmensen kunnen worden vervangen.
- Neem contact op met een geautoriseerd service centrum voor details over reparatie.

Benaming van de onderdelen (Afb. 1)

A Hoofdbehuizing

- ① Kap
- ② Stroomschakelaar
- ③ Oplaadstatuslampje
- ④ Stroomaansluiting
- ⑤ Hoofdontgrendelknop

B Wisselstroomadapter (RE9-86)

- ⑥ Adapter
- ⑦ Stroomstekker
- ⑧ Snoer
- ⑨ Apparaatstekker

- Gebruik afhankelijk van de gebruiksaanwijzing van de kop die wordt gebruikt.

E Houder

Accessoires

C Reinigingsborstel

D Smeerolie

Hoe laden

Steek de wisselstroomadapter in de hoofdbehuizing en het stopcontact. (Afb. 2)

- Controleer of het oplaadstatuslampje brandt.
 - Schakelt uit wanneer het opladen beëindigd is.
- Het opladen is na ongeveer 1 uur volledig beëindigd.
- De gebruikstijd na een volledige oplading is afhankelijk van de kop.

Bediening

Opmerking

Het apparaat zal niet werken zolang de wisselstroomadapter is aangesloten.

Verwijder de kap, monteer de gewenste kop en druk op de stroomschakelaar.

Hoe reinigen

- Zorg ervoor dat de hoofdbehuizing is uitgeschakeld.
- Verwijder de wisselstroomadapter en kop van de hoofdbehuizing.

Spoel de hoofdbehuizing af met stromend water. (Afb. 3)

- Droog na reinigen af en bewaar het apparaat met de kap bevestigd.

Problemen oplossen

Probleem	Actie
Het apparaat werkt ook na opladen niet meer.	Het apparaat zal niet werken zolang de wisselstroomadapter is aangesloten. Gebruik het apparaat wanneer het voldoende is opgeladen en de wisselstroomadapter is losgemaakt.
De werkingstijd is kort, zelfs na een volledige oplading.	De batterij is dichtbij het einde van zijn levensduur.

Als de problemen nog steeds niet zijn opgelost, neem contact op met het service center van Panasonic voor reparatie.

Weggoaien van het apparaat

Verwijder de ingebouwde, oplaadbare batterij voordat u het apparaat weggooit.

- De batterij moet veilig worden weggegooid.
- Deze afbeelding mag alleen worden gebruikt bij het weggooien van het apparaat en mag niet worden gebruikt om het te repareren. Als u het apparaat zelf demonteert, is dit niet langer meer waterdicht, wat defecten kan veroorzaken.

Hoe een batterij verwijderen (Afb. 4)

- Koppel het apparaat los van de wisselstroomadapter.
- Druk op de stroomschakelaar om de spanning in te schakelen en houdt de spanning ingeschakeld totdat de batterij volledig ontladen is.
- Voer stappen ① t/m ③ uit, hef de batterij op en verwijder ze.
- Gebruik een kruiskopschroevendraaier zoals getoond.

- Zorg ervoor dat de positieve en negatieve polen van de verwijderde batterij niet worden kortgesloten en isoleer de contactpunten door er tape op te plakken.

Bescherming van het milieu en recyclage van materialen

Dit apparaat beschikt over een nikkelmetalen hydride batterij. Lever de batterij in op een speciaal daarvoor bestemd verzamelpunt, als er één is in uw land.

Specificaties

Voedingsbron	Zie het naamplaatje op de wisselstroomadapter. (Automatische spanningsomzetting)
Motorspanning	1,2 V---
Opladtid	Ongeveer 1 uur

- Het door de lucht verspreid akoestisch geluid wordt beschreven in de gebruiksaanwijzing van de kop.
- Dit product is uitsluitend bestemd voor huishoudelijk gebruik.

Voor meer informatie over de energie-efficiëntie van het product kunt u op onze website, www.panasonic.com, het modelnummer in het zoekvenster typen.

Het ontdoen van oude apparatuur en batterijen Enkel voor de Europese Unie en landen met recycle systemen



Deze symbolen op de producten, verpakkingen en/of begeleidend documenten betekenen dat gebruikte elektrische en elektronische producten en batterijen niet samen mogen worden weggegooid met de rest van het huishoudelijk afval.



Voor een juiste verwerking, hergebruik en recycling van oude producten en batterijen, gelieve deze in te leveren bij de desbetreffende inleverpunten in overeenstemming met uw nationale wetgeving. Door ze op de juiste wijze weg te gooien, helpt u mee met het besparen van kostbare hulpbronnen en voorkomt u potentiële negatieve effecten op de volksgezondheid en het milieu.

Voor meer informatie over inzameling en recycling kunt u contact opnemen met uw plaatselijke gemeente. Afhankelijk van uw nationale wetgeving kunnen er boetes worden opgelegd bij het onjuist weggooien van dit soort afval.



Let op: het batterij symbool (Onderstaand symbool)

Dit symbool kan in combinatie met een chemisch symbool gebruikt worden. In dit geval volstaan de eisen, die zijn vastgesteld in de richtlijnen van de desbetreffende chemische stof.

ADVERTENCIA

- Este aparato puede ser utilizado por niños mayores de 8 años y personas con capacidades físicas, sensoriales o mentales reducidas o con falta de conocimiento y experiencia sólo si se encuentran bajo supervisión o se les han dado instrucciones acerca del uso seguro de este aparato y entienden los peligros existentes. Los niños no deben jugar con el aparato. La limpieza y mantenimiento no debe realizarse por niños sin supervisión.
- El cable de alimentación no puede sustituirse. Si el cable de alimentación presenta daños, debe desecharse el adaptador de CA.
- No utilice un adaptador distinto del adaptador de CA suministrado para ningún fin. Asimismo, no utilice otro producto con el adaptador de CA suministrado. (Consulte la página 39.)

- El símbolo de la derecha indica que se necesita una unidad de alimentación para conectar el aparato eléctrico a la red de suministro. La referencia de tipo de unidad de alimentación está marcada cerca del símbolo.



- El símbolo de la derecha indica que puede utilizarse en una bañera o ducha.



- Asegúrese de apagar el aparato y desconectar el enchufe de la toma de corriente antes de realizar cualquier tipo de mantenimiento.
- No lave el adaptador de CA.

Cabezal solo para cepillo de dientes

- Los cepillos de dientes puede ser utilizados por niños y personas con capacidades físicas, sensoriales o mentales reducidas o con falta de conocimiento y experiencia sólo si se encuentran bajo supervisión o se les han dado instrucciones acerca del uso seguro de este aparato y entienden los peligros existentes.

- Antes de poner esta unidad en funcionamiento, lea las instrucciones en su totalidad y guárdelas para su uso en el futuro.
- Lea el código en la cubierta para ver las instrucciones de funcionamiento detalladas.

Precauciones de seguridad

Asegúrese de seguir estas instrucciones.

Para evitar accidentes, lesiones o daños materiales, siga las instrucciones que se muestran a continuación.

- **La siguiente tabla indica el grado de daño causado por el funcionamiento incorrecto.**

 **PELIGRO** Indica un peligro potencial que resultará en una lesión grave o la muerte.

 **ADVERTENCIA** Indica un peligro potencial que podría causar una lesión grave o la muerte.

ADVERTENCIA

► Este aparato

- **Este aparato tiene una batería recargable integrada. No la arroje al fuego ni le aplique calor.**

- De lo contrario, podría provocar una fuga de líquido, sobrecalentamiento o una explosión.

► Evitar accidentes

- **No la coloque al alcance de los niños o bebés. No les permita utilizarla.**

- Introducir las piezas o accesorios en la boca puede provocar accidentes y lesiones.

► En caso de anomalía o fallo de funcionamiento

- **Interrumpa el uso inmediatamente.**

- De lo contrario, podría provocar un incendio, sufrir una descarga eléctrica o lesiones.

<Casos de anomalía o funcionamiento incorrecto>

- **El cuerpo principal, el adaptador de CA o el cable están deformados o anormalmente calientes.**
- **El cuerpo principal, el adaptador o el cable huelen a quemado.**
- **Se escucha un ruido extraño durante el uso o la carga del cuerpo principal, el adaptador o el cable.**

- Solicite inmediatamente una revisión o reparación en un centro de servicio autorizado.

Manipulación de la batería extraída para la eliminación

PELIGRO

- **La batería recargable debe utilizarse exclusivamente con este aparato. No utilice la batería con otros aparatos.**
- **No cargue la batería una vez retirada del aparato.**
- **No la arroje al fuego ni le aplique calor.**
- **No suelde, desmonte ni modifique la batería.**
- **No permita que los terminales positivo y negativo de la batería entren en contacto entre ellos a través de objetos metálicos.**
- **No transporte ni almacene la batería junto con joyas metálicas como por ejemplo collares u horquillas para el pelo.**
- **No pele el tubo.**
- De lo contrario, podría provocar una fuga de líquido, sobrecalentamiento o una explosión.

PELIGRO

- La batería contiene líquido alcalino. Si entra en contacto con los ojos, no se frote y enjuague los ojos con abundante agua del grifo.
 - De lo contrario, podría provocar pérdida de visión.
- Consulte con un médico inmediatamente.

Información importante

- Cargue el aparato correctamente según estas instrucciones de funcionamiento. (Consulte esta página "Cómo cargar").
- Este aparato contiene una batería que solo puede ser sustituida por personas cualificadas.
- Póngase en contacto con un centro de servicio autorizado para conocer los detalles de la reparación.

Identificación de las piezas (Fig. 1)

A Cuerpo principal

- ① Tapa
- ② Interruptor de encendido
- ③ Piloto indicador de estado de carga
- ④ Receptáculo de clavija
- ⑤ Botón de liberación de cabezal

B Adaptador de CA (RE9-86)

- ⑥ Adaptador
- ⑦ Clavija del cable de alimentación
- ⑧ Cable
- ⑨ Clavija del aparato

Accesorios

C Cepillo de limpieza

D Aceite lubricante

- Utilícelo de acuerdo con las instrucciones de uso del cabezal que vaya a utilizar.

E Estuche

Cómo cargar

Conecte el adaptador de CA al cuerpo principal y a la toma de corriente. (Fig. 2)

- Compruebe que el piloto indicador de estado de carga esté encendido.
 - Se apaga una vez completada la carga.
- La carga se completa tras 1 hora aproximadamente.
- El tiempo de uso tras una carga completa varía en función del cabezal.

Cómo usar

Nota

El aparato no funcionará con el adaptador de CA conectado.

Retire la tapa, monte el cabezal deseado y pulse el interruptor de encendido.

Cómo limpiar

- Asegúrese de que el cuerpo principal esté apagado.
- Retire el adaptador de CA y el cabezal del cuerpo principal.

Enjuague el cuerpo principal con agua corriente. (Fig. 3)

- Seque el aparato después de limpiarlo y almacénelo con la tapa colocada.

Solución de problemas

Problema	Acción
El aparato no funciona después de cargarlo.	► El aparato no funcionará con el adaptador de CA conectado. Utilice el aparato después de haberlo cargado suficientemente y haber desconectado el adaptador de CA.
El tiempo de funcionamiento es corto incluso después de una carga completa.	► La batería se está acercando al final de su vida útil.

Si los problemas persisten, póngase en contacto con su distribuidor o con un servicio técnico autorizado por Panasonic para su reparación.

Desechar el aparato

Extraiga la batería recargable integrada antes de desechar el aparato.

- La batería debe desecharse de forma segura.
- Esta figura solo debe utilizarse en el momento de desechar el aparato y no debe utilizarse para repararlo. Si desmonta usted mismo el aparato, este dejará de ser hermético, lo que puede provocar un funcionamiento incorrecto.

Cómo extraer la batería (Fig. 4)

- Retire el aparato del adaptador de CA.
- Pulse el interruptor de encendido para encender el aparato y déjelo encendido hasta que la batería este completamente descargada.
- Lleve a cabo los pasos ① a ③ y levante la batería, después retírela.
- Utilice un destornillador de cabeza Phillips como se muestra.
- Evite que se produzca un cortocircuito en los terminales positivo y negativo de la batería extraída y aisle los terminales colocando cinta adhesiva sobre los mismos.

Para protección ambiental y reciclaje de materiales

Este aparato contiene una batería de Hidruro Metal-Níquel. Asegúrese de que la batería se deseche en algún lugar oficialmente designado, si es que existe alguno en su país.

Especificaciones

Fuente de alimentación	Anote el número de placa que se encuentra en el adaptador de CA. (Conversión de voltaje automática)
Voltaje del motor	1,2 V $\overline{---}$
Tiempo de carga	Aprox. 1 hora

- El ruido acústico aéreo se describe en las instrucciones de uso del cabezal.
- Este producto está destinado solamente para su uso doméstico.

Para más información sobre la eficiencia energética del producto, visite nuestra página web, www.panasonic.com, e introduzca el número de modelo en el recuadro de búsqueda.

Eliminación de Aparatos Viejos y de Pilas y Baterías Solamente para la Unión Europea y países con sistemas de reciclado



Estos símbolos en los productos, su embalaje o en los documentos que los acompañen significan que los productos eléctricos y electrónicos y pilas y baterías usadas no deben mezclarse con los residuos domésticos. Para el adecuado tratamiento, recuperación y reciclaje de los productos viejos y pilas y baterías usadas llévelos a los puntos de recogida de acuerdo con su legislación nacional. En España, los usuarios están obligados a entregar las pilas en los correspondientes puntos de recogida. En cualquier caso, la entrega por los usuarios será sin coste alguno para éstos. El coste de la gestión medioambiental de los residuos de pilas y baterías está incluido en el precio de venta.

Si los elimina correctamente ayudará a preservar valiosos recursos y evitará potenciales efectos negativos sobre la salud de las personas y sobre el medio ambiente.

Para más información sobre la recogida o reciclaje, por favor contacte con su ayuntamiento.

Puede haber sanciones por una incorrecta eliminación de este residuo, de acuerdo con la legislación nacional.

Nota para el símbolo de pilas y baterías (símbolo debajo)

Este símbolo puede usarse en combinación con el símbolo químico. En este caso, cumple con los requisitos de la Directiva del producto químico indicado.



ADVARSEL

- Dette apparat kan anvendes af børn i alderen fra 8 år og opefter samt af personer med reducerede fysiske, sensoriske eller mentale evner eller manglende erfaring og viden, såfremt de har fået vejledning eller instruktioner i, hvordan de skal bruge apparatet på en sikker måde og forstår de farer, der kan opstå. Børn må ikke lege med apparatet. Rengøring og brugervedligeholdelse må ikke foretages af børn uden opsyn.
- Elledningen kan ikke udskiftes. Hvis ledningen er beskadiget, bør vekselstrømsadapteren kasseres.
- Brug ikke andet end den medfølgende vekselstrømsadapter til noget formål. Desuden må den medfølgende vekselstrømsadapter ikke anvendes til andre produkter. (Se side 45.)

- Symbolet til højre angiver, at der kræves en specifik aftagelig strømforsyning for at slutte det elektriske apparat til el-nettet. Strømforsyningens typereference er markeret i nærheden af symbolet.
- Symbolet til højre betyder egnet til at bruge i brusebadet/badet.
- Sørg for, at slukke for apparatet og fjerne strømstikket fra en stikkontakt, inden der udføres nogen vedligeholdelse.
- Vask ikke vekselstrømsadapteren.



Hoved kun til tandbørste

- Tandbørster kan anvendes af børn og personer med reducerede fysiske, sensoriske eller mentale evner eller manglende erfaring og viden, såfremt de er under opsyn eller har fået instruktioner i, hvordan de skal bruge apparatet på en sikker måde og forstår de farer, der kan opstå.

- Læs venligst alle instruktioner inden brug, og opbevar denne brugsanvisning på et sikkert sted.
- Læs koden på forsiden angående den detaljerede brugsanvisning.

Sikkerhedsforanstaltninger

Sørg for at følge disse anvisninger.

Følg nedenstående anvisninger for at forhindre ulykker, tilskadekomst eller tingskade.

- **Følgende diagram angiver graden af skade forårsaget af forkert betjening.**



FARE

Angiver en potentiel fare, der vil resultere i alvorlig tilskadekomst eller dødsfald.



ADVARSEL

Angiver en potentiel fare, der kan resultere i alvorlig tilskadekomst eller dødsfald.



ADVARSEL

► Dette apparat

- Dette apparat har et indbygget genopladeligt batteri. **Må ikke brændes eller udsættes for varme.**

- Dette kan det resultere i væskeudslip, overophedning eller eksplosion.

► Forhindring af ulykker

- **Må ikke opbevares inden for rækkevidde af børn eller babyer. Lad ikke børn bruge produktet.**

- Dele og tilbehør må ikke kommes i munden, da dette kan medføre ulykke eller skade.

► I tilfælde af en uregelmæssighed eller funktionsfejl

• Stop straks brug.

- Undladelse heraf kan resultere i brand, elektrisk stød eller personskade.

<Tilfælde af uregelmæssighed eller fejl>

- Hoveddelen, adapteren eller ledningen er deform eller unormalt varm.

- Hoveddelen, adapteren eller ledningen lugter brændt.

- Der forekommer en unormal lyd ved anvendelse eller opladning af hoveddelen, adapteren eller ledningen.

- Anmod omgående om eftersyn eller reparation hos et autoriseret servicecenter.

Varetagelse af det udtagne batteri ved bortskaffelse



FARE

- Det genopladelige batteri må kun benyttes til dette apparat. Brug ikke batteriet til andre apparater.
- Oplad ikke batteriet, efter det er blevet fjernet fra apparatet.
- Må ikke brændes eller udsættes for varme.
- Batteriet må ikke loddes, adskilles eller ændres.
- Lad ikke de positive og negative poler på batteriet få kontakt med hinanden ved brug af metalgenstande.
- Bær og opbevar ikke batteriet sammen med metalliske smykker, såsom halskæder og hårnåle.
- Fjern aldrig røret.
 - Dette kan det resultere i væskeudslip, overophedning eller eksplosion.
- Batteriet indeholder alkalisk væske. Hvis det kommer i kontakt med øjnene, må du ikke gnide dig i øjnene, men skylle omhyggeligt med rent vand som fx vand fra hanen.
 - Undladelse heraf kan resultere i tab af synet.
 - Kontakt en læge med det samme.

Vigtig information

- Oplad apparatet korrekt i henhold til brugsanvisningen. (Se denne side "Opladning".)
- Dette apparat har et batteri, der kun kan udskiftes af kvalificerede personer.
- Kontakt et autoriseret servicecenter for nærmere oplysninger om reparation.

Identifikation af dele (Fig. 1)

A Hoveddel

- ① Dæksel
- ② Afbryderkontakt
- ③ Lampe for opladningsstatus
- ④ Opladningsstik
- ⑤ Frigørelsesknap til hoved

B Vekselstrømsadapter

(RE9-86)

- ⑥ Adapter
- ⑦ Strømsstik
- ⑧ Ledning
- ⑨ Stik til apparat

Tilbehør

C Rensebørste

D Smøreolie

- Brug i overensstemmelse med brugsanvisningen for det hoved som skal anvendes.

E Pose

Opladning

Tilslut vekselstrømsadapteren til hoveddelen og stikkontakten. (Fig. 2)

- Kontroller om lampen for opladningsstatus lyser. Den slukker, når opladningen er fuldført.
- Opladningen er gennemført efter ca. 1 time.
- Brugstiden efter en fuld opladning varierer afhængigt af hovedet.

Anvendelse

Bemærk

Apparatet fungerer ikke, hvis vekselstrømsadapteren er tilsluttet.

Fjern dækslet, monter det ønskede hoved og tryk på afbryderkontakten.

Rensning

- Sørg for, at hoveddelen er slukket.
- Fjern vekselstrømsadapteren og hovedet fra hoveddelen.

Skyl hoveddelen med rindende vand. (Fig. 3)

- Tør efter rensning og opbevar apparatet med dækslet fastgjort.

Fejlfinding

Problem	Handling
Apparatet fungerer ikke, selv efter opladning.	▶ Apparatet fungerer ikke, hvis vekselstrømsadapteren er tilsluttet. Brug apparatet, når det er blevet tilstrækkeligt opladet, og vekselstrømsadapteren er frakoblet.
Apparatet fungerer kun i kort tid selv efter en fuld opladning.	▶ Batteriet er næsten slidt op.

Hvis problemerne stadig ikke kan løses, skal du kontakte din forhandler eller et autoriseret Panasonic-servicecenter, angående reparation.

Bortskaffelse af apparatet

Fjern det indbyggede genopladelige batteri, før apparatet bortskaffes.

- Batteriet skal bortskaffes på sikker vis.
- Denne figur må kun bruges ved bortskaffelse af apparatet og må ikke bruges til reparation. Hvis du selv skiller apparatet ad, vil det ikke længere være vandtæt, hvilket kan medføre funktionsfejl.

Sådan fjernes batteriet (Fig. 4)

- Fjern apparatet fra vekselstrømsadapteren.
- Tænd for apparatet ved at trykke på afbryderkontakten, og lad det være tændt, indtil batteriet er helt afladet.
- Udfør trin ① til ③, løft batteriet og fjern det derefter.
- Brug en stjerneskrueetrækker som vist.
- Sørg for, at du ikke kortlutter de positive og negative terminaler på batteriet, og isoler terminalerne ved at vikle tape omkring dem.

For miljømæssig beskyttelse og genbrug af materialer

Dette apparat indeholder et Nikkel-Metalhydrid batteri.

Vær venligst sikker på at batteriet bortskaffes på en officielt udvalgt lokation, hvis der er en i dit land.

Specifikationer

Strømkilde	Se navnepladen på vekselstrømsadapteren. (Automatisk spændingskonvertering)
Motorspænding	1,2 V---
Opladningstid	Ca. 1 time

- Den luftbårne akustiske støj beskrevet i brugsanvisningen for hovedet.
- Dette produkt er kun beregnet til privat brug.

Yderligere oplysninger om produktets energieffektivitet fremgår af vores hjemmeside, www.panasonic.com, indtast modelnummeret i søgeboksen.

Indsamling af elektronikskrot og brugte batterier Kun for Den Europæiske Union og lande med retursystemer



Disse symboler på produkter, emballage og/eller ledsagedokumenter betyder, at brugte elektriske og elektroniske produkter og batterier ikke må blandes med almindeligt husholdningsaffald.

For korrekt behandling, indsamling og genbrug af gamle produkter og batterier, skal du tage dem til indsamlingssteder i overensstemmelse med den nationale lovgivning.

Ved at skaffe sig af med dem på korrekt vis hjælper du med til at spare værdifulde ressourcer og forhindre eventuelle negative påvirkninger af menneskers sundhed og miljøet.

Ønsker du mere udførlig information om indsamling og genbrug skal du kontakte din kommune.

Usagkyndig bortskaffelse af elektronikskrot og batterier kan eventuelt udløse bødeforlæggelse.



Information om batterisymbol (eksempler nedenfor)

Dette symbol kan anvendes sammen med et kemisk symbol. I så fald opfylder det kravene for det direktiv, som er blevet fastlagt for det pågældende kemikalie.

ADVERTÊNCIA

- Este aparelho pode ser utilizado por crianças a partir dos 8 anos e pessoas com capacidades físicas, sensoriais ou mentais reduzidas ou sem experiência e conhecimento de utilização caso tenham recebido supervisão ou instruções relativas à utilização segura do aparelho e compreendam os perigos envolvidos. As crianças não devem brincar com o aparelho. A limpeza e manutenção não devem ser realizadas por crianças sem supervisão.
- O cabo de alimentação não pode ser substituído. Se o cabo estiver danificado, deve substituir o transformador de CA.
- Não utilize qualquer outro dispositivo além do transformador de CA incluído para qualquer efeito. Além disso, não utilize qualquer outro aparelho com o transformador de CA incluído. (Veja a pág. 50.)

- O símbolo à direita indica que é necessária uma fonte de alimentação amovível específica para ligar o aparelho à corrente eléctrica. A referência do tipo de fonte de alimentação está indicada junto do símbolo.



- O símbolo à direita indica que o aparelho é adequado para utilização no banho ou no duche.



- Certifique-se de desligar o aparelho e retirar a ficha da tomada eléctrica antes de realizar qualquer manutenção.
- Não lavar o transformador CA.

Cabeça apenas para escova de dentes

- Este aparelho pode ser utilizado por crianças, pessoas com capacidades físicas, sensoriais ou mentais reduzidas ou sem experiência e conhecimento de utilização caso tenham recebido supervisão ou instruções relativas à utilização segura do aparelho e compreendam os perigos envolvidos.

- Antes de utilizar este aparelho, leia estas instruções completamente e guarde-as para futuras consultas.
- Queira ler o código na tampa para obter as instruções de operação detalhadas.

Precauções de segurança

Cumpra as instruções aqui apresentadas.

Para prevenir acidentes, ferimentos ou danos materiais, por favor, cumpra as instruções apresentadas em seguida.

- **A tabela seguinte indica o grau dos danos provocados por uma utilização incorrecta.**

 **PERIGO** Indica um perigo potencial que resultará em ferimentos graves ou morte.

 **ADVERTÊNCIA** Indica um perigo potencial que poderá resultar em ferimentos graves ou morte.

ADVERTÊNCIA

► Este aparelho

- **Este aparelho possui uma bateria recarregável incorporada. Não deite a bateria para o fogo nem a aqueça.**
 - Caso contrário, poderá ocorrer uma fuga de líquido, sobreaquecimento ou explosão.

► Prevenção de acidentes

- **Não deixar ao alcance de crianças ou bebés. Não os deixe utilizar o aparelho.**
 - Colocar peças ou acessórios na boca pode causar um acidente ou ferimentos.

► Em caso de uma anormalidade ou falha

- **Interrompa de imediato a sua utilização.**
 - Se não o fizer, poderá ocorrer um incêndio, choque eléctrico ou ferimentos.
- <Casos de anormalidade ou falha>
 - **A unidade principal, o transformador ou o cabo está deformado ou anormalmente quente.**
 - **A unidade principal, o transformador ou o cabo cheira a queimado.**
 - **Ouve-se um som anormal durante a utilização ou carregamento da unidade principal, transformador ou cabo.**
 - Solicite imediatamente a inspecção ou reparação num centro de assistência autorizado.

Manuseamento da bateria removida ao eliminá-la

PERIGO

- **A bateria recarregável destina-se a ser utilizada apenas com este aparelho. Não use a bateria com outros aparelhos.**
- **Não carregue a bateria depois de esta ter sido retirada do aparelho.**
- **Não deite a bateria para o fogo nem a aqueça.**
- **Não solde, desmonte ou modifique a bateria.**
- **Evite que os terminais positivo e negativo da bateria entrem em contacto através de objectos metálicos.**
- **Não transporte nem guarde a bateria juntamente com peças metálicas, tal como colares e ganchos de cabelo.**
- **Nunca retire o revestimento do tubo.**
 - Caso contrário, poderá ocorrer uma fuga de líquido, sobreaquecimento ou explosão.

PERIGO

- **A bateria contém fluido alcalino. Se este entrar em contacto com os olhos, não esfregue os olhos e enxágue abundantemente com água limpa, como a água da torneira.**
 - Se não o fizer, pode causar perda de visão.
- Consulte imediatamente um médico.

Informações importantes

- Carregue o aparelho correctamente de acordo com estas Instruções de Funcionamento. (Ver esta página “Como carregar”.)
- Este aparelho está equipado com uma bateria que deve ser substituída apenas por pessoas qualificadas.
- Contactar um centro de serviço autorizado para obter detalhes sobre a reparação.

Identificação das peças (Fig. 1)

A Corpo principal

- ① Tampa
- ② Interruptor de funcionamento
- ③ Indicador do estado de carga
- ④ Receptáculo da ficha
- ⑤ Botão de desbloqueio da cabeça

B Transformador de CA (RE9-86)

- ⑥ Transformador
- ⑦ Tomada
- ⑧ Cabo
- ⑨ Ficha do aparelho

Acessórios

C Escova de limpeza

D Óleo de lubrificação

- Utilize de acordo com estas Instruções de funcionamento da cabeça a utilizar.

E Estojo

Como carregar

Ligar o transformador CA ao corpo principal e à tomada eléctrica. (Fig. 2)

- Verifique se indicador do estado de carga se acende.
- Apaga-se quando o carregamento estiver concluído.
- O carregamento estará concluído após aproximadamente 1 hora.
- O tempo de uso após uma carga completa varia de acordo com a cabeça.

Como utilizar

Nota

O aparelho não funciona com o transformador de CA ligado.

Retire a tampa, monte o cabeçote desejado a cabeça escolhida e pressione o interruptor de alimentação.

Como limpar

- Certifique-se de que o corpo principal está desligado.
- Retire o transformador CA e a cabeça do corpo principal.

Enxágue o corpo principal com água corrente. (Fig. 3)

- Após a limpeza, seque e guarde o aparelho com a tampa colocada.

Resolução de problemas

Problema	Acção
O aparelho não funciona, mesmo depois de carregar.	▶ O aparelho não funciona com o transformador de CA ligado. Utilize o aparelho depois de ter carregado o suficiente e com o transformador de CA desligado.
O tempo de funcionamento é reduzido mesmo após um carregamento completo.	▶ A bateria a chegar ao fim da respectiva vida útil.

Se mesmo assim não conseguir resolver os problemas, contacte a loja ou um centro de assistência autorizado pela Panasonic para reparação.

Descarte do aparelho

Retire a bateria recarregável incorporada antes de deitar fora o aparelho.

- A bateria deve ser eliminada de forma segura.
- Este diagrama deve ser utilizado apenas quando deitar fora o aparelho e não deve ser utilizado para o reparar. Se desmontar o aparelho sozinho, este deixará de ser à prova de água, o que poderá provocar problemas de funcionamento.

Como retirar a bateria (Fig. 4)

- Retire o aparelho do transformador CA.
- Prima o interruptor de alimentação para ligar o aparelho e mantenha o aparelho ligado até que a bateria esteja completamente descarregada.
- Execute os passos ① a ③ e levante a bateria, e depois retire-a.
- Use uma Chave de parafusos Phillips tal como mostrado.
- Tenha cuidado para não provocar um curto-circuito nos terminais positivo e negativo da bateria removida e isole os terminais com fita adesiva.

Para protecção ambiental e reciclagem dos materiais

Este aparelho contém uma bateria de Níquel hidreto metálico. Certifique-se de que a bateria é eliminada num local designado oficialmente, se existir um no seu país.

Especificações

Fonte de alimentação	Veja a placa identificativa no transformador de CA. (Conversão automática de voltagem)
Voltagem do motor	1,2 V===
Tempo de carregamento	Aprox. 1 hora

- O ruído acústico do ar é descrito nas instruções de funcionamento da cabeça.
- Este produto foi concebido apenas para utilização doméstica.

Pode consultar mais informações sobre a eficiência energética do produto no nosso website, www.panasonic.com, inserindo o número de modelo no ecrã de pesquisa.

Eliminação de Equipamentos Usados e Baterias Apenas para a União Europeia e países com sistemas de reciclagem



Estes símbolos nos produtos, embalagens, e/ou documentos que os acompanham indicam que os produtos elétricos e eletrônicos e as baterias usados não podem ser misturados com os resíduos urbanos indiferenciados.

Para um tratamento adequado, reutilização e reciclagem de produtos e baterias usados, solicitamos que os coloque em pontos de recolha próprios, em conformidade com a respetiva legislação nacional. Ao eliminar estes produtos corretamente estará a ajudar a poupar recursos valiosos e a prevenir quaisquer potenciais efeitos negativos sobre o ambiente e a saúde humana.

Para mais informações acerca da recolha e reciclagem, por favor contacte a sua autarquia local. De acordo com a legislação nacional podem ser aplicadas contraordenações pela eliminação incorreta destes resíduos.



Nota para o símbolo da bateria (símbolo na parte inferior)

Este símbolo pode ser utilizado conjuntamente com um símbolo químico. Neste caso estará em conformidade com o estabelecido na Diretiva referente aos produtos químicos em causa.

ADVARSEL

- Dette apparatet kan brukes av barn som er 8 år eller eldre og av personer med redusert fysiske, sensoriske eller mentale evner eller manglende erfaring og kunnskap dersom de får tilsyn og opplæring i bruk av apparatet på en sikker måte og forstår farene involvert. Barn må ikke leke med apparatet. Rengjøring og bruksvedlikehold skal ikke utføres av barn uten tilsyn.
- Strømkabelen kan ikke skiftes ut. Hvis kabelen er skadet, må vekselstrømsadapteren kasseres.
- Bruk kun den medfølgende vekselstrømadapteren. Den medfølgende vekselstrømadapteren skal ikke brukes med andre produkter. (Se side 56.)

- Symbolet til høyre indikerer at det kreves en særskilt avtakbar strømforsyning for å koble det elektriske apparatet til strømnettet.



Typereferansen for strømforsyningsenheten er merket i nærheten av symbolet.

- Symbolet til høyre betyr at den kan brukes i badekaret eller i dusjen.



- Sørg for å slå av apparatet og trekke strømstøpselet ut av stikkontakten før du utfører noen form for vedlikehold.
- Ikke vask nettadapteren.

Tannbørstehode

- Tannbørster kan brukes av barn og personer med redusert fysiske, sensoriske eller mentale evner eller manglende erfaring og kunnskap dersom de får tilsyn og opplæring i bruk av apparatet på en sikker måte og forstår farene involvert.

- Før du begynner å bruke produktet, ber vi deg lese godt igjennom denne informasjonen og ta vare på den for senere bruk.
- Les koden på dekselet for å få detaljert bruksanvisning.

Sikkerhetsforholdsregler

Sørg for å følge disse instruksene.

For å unngå uhell, personskade eller skade på eiendom må du følge instruksene under.

■ Følgende diagram viser graden av skade forårsaket av feil bruk.

 **FARE** Indikerer en potensiell risiko som vil medføre alvorlig personskade eller død.

 **ADVARSEL** Indikerer en potensiell risiko som kan medføre alvorlig personskade eller død.

ADVARSEL

► Dette apparatet

- Dette produktet har et innebygd oppladbart batteri. **Må ikke kastes i åpen ild eller utsettes for varme.**
 - Dette kan medføre væskelekkasje, overoppheting eller eksplosjon.

► Forebygging av ulykker

- Oppbevares utilgjengelig for spedbarn og små barn. **Ikke la spedbarn og små barn bruke apparatet.**
 - Å putte deler eller tilbehør i munnen kan forårsake en ulykke eller personskade.

► Ved avvik eller funksjonsfeil

• Avslutt bruken umiddelbart.

- Hvis ikke kan dette medføre brann, elektrisk støt eller personskade.

<Tilfeller med avvik og funksjonsfeil>

- Hoveddelen på apparatet, adapteren eller ledningen er deformert eller unormalt varm.
- Hoveddelen på apparatet, adapteren eller ledningen lukter brent.
- Det kommer en unormal lyd under bruk av hoveddelen, adapteren eller lading eller under lading av hoveddelen.
 - Be umiddelbart om en kontroll eller reparasjon av apparatet hos et autorisert serviceverksted.

Håndtering av batteriet når det er tatt ut av apparatet for kassering

FARE

- Det oppladbare batteriet skal brukes kun på dette apparatet. **Ikke bruk batteriet i andre produkter.**
- **Ikke lad batteriet når det er tatt ut av produktet.**
- **Må ikke kastes i åpen ild eller utsettes for varme.**
- **Ikke lodd, demonter eller modifier batteriet.**
- **Den positive og den negative polen må ikke komme i kontakt med hverandre via andre metallgjenstander.**
- **Batteriet skal ikke bæres eller lagres sammen med smykker av metall, som for eksempel halskjeder og hårnåler.**
- **Den ytre emballasjen skal aldri tas av.**
 - Dette kan medføre væskelekkasje, overoppheting eller eksplosjon.
- **Batteriet inneholder alkalisk væske. Hvis væsken kommer i kontakt med øynene, må du ikke gni øynene. Skyll øynene grundig med rent vann, f.eks. kranvann.**
 - Hvis ikke kan det medføre synstap.
 - Kontakt lege umiddelbart.

Viktig informasjon

- Lad apparatet riktig i henhold til denne bruksanvisningen. (Se denne siden "Slik lader du apparatet".)
- Dette apparatet inneholder et batteri som kun skal skiftes ut av kyndige personer.
- Ta kontakt med et autorisert serviceverksted for informasjon om reparasjon.

Identifisering av deler (Fig. 1)

A Hoveddel

- ① Hette
- ② Strømbryter
- ③ Ladestatuslampe
- ④ Apparatkontakt
- ⑤ Hodeutløserknapp

B Nettadapter (RE9-86)

- ⑥ Adapter
- ⑦ Strømstøpsel
- ⑧ Ledning
- ⑨ Apparatplugg

Tilbehør

C Rengjøringsbørste

D Smørølje

- Bruk i henhold til bruksanvisningen til hodet som skal brukes.

E Veske

Slik lader du apparatet

Plugg nettadapteren inn i hoveddelen og stikkkontakten. (Fig. 2)

- Sjekk at ladestatuslampen lyser.
Den slukker når ladingen er fullført.
- Ladingen er fullført etter omtrent 1 time.
- Brukstiden etter en fullstendig lading varierer med hodet.

Slik bruker du apparatet

Merk

Apparatet virker ikke når nettadapteren er koblet til.

Ta av hetten, sett på ønsket hode og trykk på strømbryteren.

Slik rengjør du apparatet

- Kontroller at hoveddelen er avslått.
- Koble fra nettadapteren og ta hodet av hoveddelen.

Skyll hoveddelen under rennende vann. (Fig. 3)

- Tørk etter rengjøring, og oppbevar apparatet med hetten satt på.

Problemløsning

Problem	Handling
Apparatet virker ikke, selv om det er oppladet.	▶ Apparatet virker ikke når nettadapteren er koblet til. Bruk apparatet etter at det har blitt tilstrekkelig oppladet og nettadapteren er frakoblet.
Driftstiden er kort til tross for full opplading.	▶ Batteriets levetid er snart over.

Hvis du fortsatt ikke kan løse problemet, må du kontakte forhandleren eller et serviceverksted som er autorisert av Panasonic for å reparere apparatet.

Kassering av apparatet

Ta ut det innebygde oppladbare batteriet før du kasserer apparatet.

- Batteriet skal kasseres på en sikker måte.
- Denne figuren skal bare brukes ved kassering av apparatet. Den skal ikke brukes til å reparere det. Dersom du demonterer apparatet selv er det ikke lenger vanntett, og dette kan føre til funksjonsfeil.

Slik tar du ut batteriet (Fig. 4)

- Koble apparatet fra nettadapteren.
- Trykk på strømbryteren for å slå apparatet på, og la det være på helt til batteriet er fullstendig utladet.
- Utfør trinn ① til ③ og løft opp batteriet, og ta det ut.
- Bruk en stjerneskrutrekker som vist.
- Pass på at du ikke kortslutter den positive og negative polen på det brukte batteriet. Isoler polene ved å sette teip på dem.

Miljøvern og gjenbruk av materialer

Batteriet inneholder et batteri av typen nikkelmetallhybrid. Påse at batteriet kasseres på en miljøstasjon, dersom det er en slik der du bor.

Spesifikasjoner

Strømkilde	Se merkeplaten på nettadapteren (automatisk spenningsomformer).
Motorspenning	1,2 V---
Ladetid	Omtrent 1 time.

- Luftbåren akustisk støy er beskrevet i bruksanvisningen til hodet.
- Dette produktet er kun beregnet til husholdningsbruk.

Hvis du vil ha mer informasjon om produktets energieffektivitet, kan du gå til nettstedet vårt på www.panasonic.com og skrive inn modellnummeret i søkefeltet.

Brukerinformasjon om innsamling av gammelt utstyr og brukte batterier

Bare for EU og land med retursystemer



Slike symboler på produkter, emballasje, og/eller på medfølgende dokumenter betyr at brukte elektriske/elektroniske produkter og batterier ikke må blandes med vanlig husholdningsavfall.

For riktig håndtering og gjenvinning av gamle produkter og brukte batterier, vennligst lever dem til innsamlingssteder i samsvar med nasjonal lovgivning. Ved riktig håndtering av disse produktene og batteriene, hjelper du til med å spare verdifulle ressurser og forhindre potensielle negative effekter på menneskers helse og miljø.

For mer informasjon om innsamling og gjenvinning vennligst ta kontakt med din kommune. Ukorrekt håndtering av dette avfallet kan medføre straffansvar, i overensstemmelse med nasjonal lovgivning.



Merknader for batterisymbolet (nederste symbol)

Dette symbolet kan bli brukt i kombinasjon med et kjemisk symbol. I dette tilfellet etterkommer det kravet satt av direktivet for det kjemikaliet det gjelder.

VARNING

- Denna apparat kan användas av barn från 8 års ålder och personer med fysiska, sensoriska eller mentala funktionsnedsättningar, eller brist på erfarenhet eller kunskap, om de fått instruktioner eller övervakning avseende säker användning av apparaten och förstår de därtill kopplade riskerna. Barn får inte leka med apparaten. Rengöring och underhåll får inte utföras av barn utan tillsyn av vuxen.
- Strömförsörjningskabeln kan inte bytas ut. Om kabeln är skadad, bör AC-adaptorn kasseras.
- Använd inte något annat än den medföljande AC-adaptorn för annat syfte. Använd inte heller någon annan produkt med den medföljande AC-adaptorn. (Se sidan 61.)

- Symbolen till höger indikerar att en specifik löstagbar strömförsörjningsenhet krävs för att ansluta den elektriska apparaten till elförsörjningen. Typpreferensen för strömförsörjningsenheten är markerad nära symbolen.



- Symbolen till höger innebär att den kan användas i badet eller duschen.



- Se till att stänga av apparaten och avlägsna strömkontakten från vägguttaget innan du utför något underhåll.
- Tvätta inte AC-adaptorn.

Tandborsthuvudet

- Tandborstar kan användas av barn och personer med nedsatta fysiska, sensoriska eller mentala färdigheter, eller brist på erfarenhet eller kunskap, om de fått instruktioner eller övervakas avseende säker användning av apparaten och förstår de innebärande riskerna.

- Läs igenom denna bruksanvisning noga innan du börjar använda apparaten. Spara bruksanvisningen för framtida bruk.
- Läs koden på omslaget för detaljerade bruksanvisningar.

Säkerhetsföreskrifter

Se till att följa dessa instruktioner.

För att undvika olyckor, skador eller skador på egendom, följ instruktionerna nedan.

■ Följande tabell indikerar grad av skada orsakad av olämplig drift.

 FARA	Indikerar en potentiell risk som kommer att resultera i allvarlig personskada eller dödsfall.
--	---

 VARNING	Indikerar potentiell fara som kan resultera i allvarlig personskada eller dödsfall.
---	---

VARNING

► Denna apparat

- Denna apparat har ett inbyggt laddningsbart batteri. Kasta inte i eld eller utsätt för värme.

- Det kan i så fall orsaka vätskeläckage, överhettning eller explosion.

► Förhindra olyckor

- Placera inte apparaten inom räckhåll för barn. Låt inte barn använda apparaten.
- Om delar eller tillbehör kommer i munnen kan det resultera i personskada eller skada på apparaten.

► Vid onormal eller felaktig funktion

• Stanna omedelbart användningen.

- I annat fall kan det resultera i brand, elstöt eller personskada.

<Onormal funktion eller fel>

- Huvudenheten, adaptorn eller sladd är deformerad eller onormalt varm.
- Huvudenheten, adaptorn eller sladden luktar bränt.
- Det hörs konstiga ljud under användning eller laddning av huvudenheten, adaptorn eller sladden.
- Begär genast en kontroll eller reparation på ett auktoriserat servicecenter.

Hantering av urtaget batteri vid kassering

FARA

- Det laddningsbara batteriet är endast till för användning i denna apparat. Använd inte batteriet med andra produkter.
- Ladda inte batteriet när det har tagits bort från produkten.
- Kasta inte i eld eller utsätt för värme.
- Varken löd, ta isär eller modifiera batteriet.
- Låt inte batteriets positiva och negativa poler komma i kontakt med varandra genom något metallföremål.
- Bär inte eller förvara inte batteriet tillsammans med metallsmücken, såsom halsband och hårnålar.
- Ta aldrig av höljet på batteriet.
- Det kan i så fall orsaka vätskeläckage, överhettning eller explosion.
- Batteriet innehåller alkalisk vätska. Om den kommer i kontakt med ögonen, gnid inte ögonen och skölj ordentligt med rent vatten, som exempelvis kranvatten.
- Om inte detta görs kan det orsaka förlusten av syn. Kontakta läkare omedelbart.

Viktig information

- Ladda apparaten korrekt enligt dessa bruksanvisningar. (Se denna sida "Hur man laddar".)
- Denna apparat innehåller batteri som endast kan bytas av kvalificerad personal.
- Kontakta ett auktoriserat servicecenter för mer information om reparation.

Identifiering av delar (Bild 1)

A Huvudenhet

- ① Kåpa
- ② Strömbrytare
- ③ Laddningsstatuslampa
- ④ Kontakt
- ⑤ Frigöringsknapp för huvud

B AC-adapter (RE9-86)

- ⑥ Adapter
- ⑦ Strömkontakt
- ⑧ Sladd
- ⑨ Apparatsens kontakt

Tillbehör

C Rengöringsborste

D Smörjolja

- Använd i enlighet med bruksanvisningarna för huvudet som ska användas.

E Väska

Hur man laddar

Koppla in AC-adaptern i huvudenheten och hushållsuttaget. (Bild 2)

- Kontrollera att laddningsstatuslampan lyser.
Den slås av efter det att laddning är klar.
- Laddningen är fullbordad efter ca 1 timme.
- Användningstid efter fulladdning varierar beroende på huvud.

Hur man använder

Notera

Apparaten fungerar inte med AC-adaptern inkopplad.

Ta bort kåpan, montera önskat huvud och tryck på strömbrytaren.

Hur man rengör

- Se till att huvudenheten är avslagen.
- Ta bort AC-adaptern och huvudet från huvudenheten.

Skölj huvudenheten under vattenkranen. (Bild 3)

- Torka efter rengöring och förvara apparaten med kåpan monterad.

Felsökning

Problem	Åtgärd
Apparaten fungerar inte även efter laddning.	▶ Apparaten fungerar inte med AC-adaptern inkopplad. Använd apparaten efter att den laddats tillräckligt och när AC-adaptern har kopplats bort.
Kort användningstid även efter full laddning.	▶ Batteriet är nära slutet på dess livstid.

Om problemen fortfarande inte kan lösas, kontakta din återförsäljare eller ett av Panasonic auktoriserat servicecenter för reparation.

Kassering av apparaten

Avlägsna de inbyggda laddningsbara batteriet när apparaterna ska kasseras.

- Batteriet måste kasseras säkert.
- Denna bild får endast användas vid kassering av apparaten och inte för reparation. Om du plockar isär apparaten själv är den inte längre vattentät, vilket kan leda till funktionsfel.

Hur man tar bort batteriet (Bild 4)

- Ta bort apparaten från AC-adaptorn.
- Tryck på strömbrytaren för att slå på strömmen och låt sedan strömmen vara på till dess att batteriet är helt urladdat.
- Genomför steg ① till ③, lyft batteriet och avlägsna det.
- Använd en phillips-skruvmejsel som visas.
- Var försiktig så att inte plus och minuspolerna på borttagna batterier kortsluts och isolera polerna genom att sätta tejp på dem.

Miljöskydd och återvinningsbara material

Apparaten innehåller ett nickelhybridbatteri.

Lämna in batteriet på en återvinningsstation för batterier om en sådan finns där du bor.

Specifikationer

Kraftkälla	Se AC-adaptorns märkplåt. (Automatisk spänningskonvertering)
Motorspänning	1,2 V---
Laddningstid	Cirka 1 timme

- Luftburet akustiskt buller beskrivs i bruksanvisningen för huvudet.
- Denna produkt är endast avsedd för hushållsbruk.

Mer information om produktens energieffektivitet finns på vår webbplats, www.panasonic.com, där man anger modellnumret i sökfunktionen.

Avfallshantering av produkter och batterier

Endast för Europeiska Unionen och länder med återvinningsssystem



Dessa symboler på produkter, förpackningar och/eller medföljande dokument betyder att förbrukade elektriska och elektroniska produkter och batterier inte får blandas med vanliga hushållssopor.

För att gamla produkter och använda batterier ska hanteras och återvinnas på rätt sätt ska dom lämnas till passande uppsamlingsställe i enlighet med nationella bestämmelser.

Genom att sortera korrekt hjälper du till att spara värdefulla resurser och förhindrar eventuella negativa effekter på människors hälsa och på miljön.

För mer information om insamling och återvinning kontakta din kommun.

Olämplig avfallshantering kan beläggas med böter i enlighet med nationella bestämmelser.

Notering till batterisymbolen (nedanfö)

Denna symbol kan användas i kombination med en kemisk symbol. I detta fall uppfyller den de krav som ställs i direktivet för den aktuella kemikalien.



VAROITUS

- Tätä laitetta voivat käyttää yli 8-vuotiaat lapset ja henkilöt, joiden fyysiset, aistinvaraiset tai henkiset kyvyt ovat heikentyneet tai joilta puuttuu kokemus ja tieto, jos heitä valvotaan laitteen käytössä, heille on annettu ohjeet laitteen turvallisesta käytöstä ja he ymmärtävät laitteeseen liittyvät vaarat. Lapset eivät saa leikkiä laitteella. Lapset eivät saa puhdistaa laitetta tai tehdä kunnossapitotoimia laitteelle ilman valvontaa.
- Sähköjohtoa ei voi vaihtaa. Jos johto on vioittunut, verkkolaitte tulee poistaa käytöstä.
- Älä käytä mitään muuta kuin mukana toimitettua verkkolaitetta mihinkään tarkoitukseen. Älä myöskään käytä mitään muuta tuotetta mukana toimitetulla verkkolaitteella. (Katso sivu 66.)
- Symboli oikealla ilmaisee, että sähkölaitteen yhdistäminen verkkovirtaan vaatii erityisen irrotettavan virtalähdeyksikön. Virtalähdeyksikön tyyppiviite on merkitty lähelle symbolia.



- Symboli oikealla tarkoittaa, että laite sopii käytettäväksi kylvyssä tai suihkussa.



- Muista sammuttaa laite ja irrottaa virtapistoke pistorasiasta ennen ylläpidon suorittamista.
- Älä pese verkkolaitetta.

Pää vain hammasharjalle

- Hammasharjoja voivat käyttää lapset ja henkilöt, joiden fyysiset, aistinvaraiset tai henkiset kyvyt ovat heikentyneet tai joilta puuttuu kokemus ja tieto, jos heitä valvotaan laitteen käytössä, heille on annettu ohjeet laitteen turvallisesta käytöstä ja he ymmärtävät laitteeseen liittyvät vaarat.

- Lue ohjeet kokonaan ennen laitteen käyttämistä ja säästä ne myöhempiä käyttöä varten.
- Lue koodi kannesta yksityiskohtaisia käyttöohjeita varten.

Turvatoimet

Noudata kuvattuja ohjeita.

Noudata alla olevia ohjeita onnettomuuksien, loukkaantumisten ja omaisuusvahinkojen välttämiseksi.

- **Seuraava kaavio osoittaa virheellisen käytön aiheuttamien vaurioiden asteen.**

 **VAARA** Varoittaa mahdollisesta vaarasta, joka aiheuttaa vakavan loukkaantumisen tai kuoleman.

 **VAROITUS** Varoittaa mahdollisesta vaarasta, joka saattaa aiheuttaa vakavan loukkaantumisen tai kuoleman.

VAROITUS

► Tämä laite

- **Tässä laitteessa on sisäänrakennettu ladattava akku. Älä heitä sitä tuleen tai altista kuumuudelle.**

- Niin toimiminen voi aiheuttaa nesteen vuodon, ylikuumenemisen tai räjähtämisen.

► Onnettomuuksien ehkäiseminen

- **Älä jätä lasten ulottuville. Älä anna lasten käyttää laitetta.**
- Osien tai lisätarvikkeiden laittaminen suuhun voi aiheuttaa tatarurman tai vamman.

► Poikkeavuuksien tai virhetoimintojen tapauksessa

- **Lopeta käyttö välittömästi.**

- Ohjeen noudattamatta jättäminen voi aiheuttaa tulipalon, sähköiskun tai loukkaantumisen.

<Poikkeavuudet tai toimintahäiriöt>

- **Runko, muuntaja tai johto on vääntynyt tai epätavallisen kuuma.**
 - **Runko, muuntaja tai johto haisee palaneelle.**
 - **Rungon, muuntajan tai johdon epänormaali ääni käytön tai latauksen aikana.**
- Ota heti yhteyttä valtuutettuun huoltoliikkeeseen ja pyydä laitteen tarkistusta tai korjausta.

Poistetun akun käsittely hävittämisen yhteydessä

VAARA

- **Ladattava akku on tarkoitettu käytettäväksi vain tässä laitteessa. Älä käytä akkua muiden laitteiden kanssa.**
 - **Älä lataa akkua sen jälkeen, kun se on poistettu laitteesta.**
 - **Älä heitä tuleen tai altista kuumuudelle.**
 - **Älä juota, pura tai muokkaa akkua.**
 - **Älä anna akun positiivisen ja negatiivisen navan olla yhteydessä metallisten esineiden kautta.**
 - **Älä kannata tai säilytä akkua yhdessä metallisten korujen, kuten kaulakorujen ja hiussolkien, kanssa.**
 - **Älä koskaan kuori johtoa.**
- Niin toimiminen voi aiheuttaa nesteen vuodon, ylikuumenemisen tai räjähtämisen.
- **Akku sisältää emäksistä nestettä. Jos sitä joutuu kosketuksiin silmien kanssa, älä hankaa silmiä. Huuhtelee huolellisesti puhtaalla vedellä, kuten vesijohtovedellä.**
- Ohjeen noudattamatta jättäminen voi aiheuttaa näön menetyksen.
- Ota välittömästi yhteys lääkäriin.

Tärkeitä tietoja

- Lataa laite oikein käyttöohjeiden mukaisesti. (Katso sivu "Lataaminen".)
- Laitteen akun saa vaihtaa vain ammattihenkilö.
- Saat tietoa korjauksesta ottamalla yhteyttä valtuutettuun huoltoliikkeeseen.

Laitteen osat (Kuva 1)

A Runko

- ① Suojus
- ② Käyttökytkin
- ③ Lataustilan merkkivalo
- ④ Laitteen pistorasia
- ⑤ Vapautuspainike

B Verkkolaite (RE9-86)

- ⑥ Muuntaja
- ⑦ Virtapistoke
- ⑧ Johto
- ⑨ Laitteen pistoke

Lisätarvikkeet

C Puhdistusharja

D Voiteluöljy

- Käytä käytettävän päänn käyttöohjeiden mukaisesti.

E Pussi

Lataaminen

Liitä verkkolaite runkoon ja pistorasiaan. (Kuva 2)

- Tarkista, että lataustilan merkkivalo palaa.
Se sammuu, kun lataus on valmis.
- Lataus päättyy noin 1 tunnin kuluttua.
- Käyttöaika täyden latauksen jälkeen vaihtelee käyttöpäähän mukaan.

Käyttäminen

Huomaus

Laite ei toimi, jos verkkolaite on kytketty.

Poista suojus, kiinnitä haluttu pää ja paina käyttökytkintä.

Puhdistus

- Varmista, että runko on kytketty pois päältä.
- Irrota verkkolaite ja pää rungosta.

Huuhtelee runko juoksevilla vedellä. (Kuva 3)

- Kuivaa laite puhdistuksen jälkeen ja säilytä se suojus asetettuna paikalleen.

Vianmääritys

Ongelma	Ratkaisu
Laite ei toimi edes latauksen jälkeen.	▶ Laite ei toimi liitettyllä verkkolaitteella. Käytä laitetta sen jälkeen, kun sitä on ladattu riittävästi ja verkkolaite on irrotettu.
Käyttöaika on lyhyt, vaikka akku on ladattu täyteen.	▶ Akku on lähellä käyttöiän päättymistä.

Jos ongelmat eivät vielä ratkea, ota yhteys korjausta varten liikkeeseen, josta ostit laitteen, tai Panasonicin valtuuttamaan huoltoliikkeeseen.

Laitteen hävittäminen

Poista sisäänrakennettu, uudelleenladattava akku ennen laitteen hävittämistä.

- Akku on hävitettävä turvallisesti.
- Kuvan ohjetta tulee käyttää vain silloin, kun laite poistetaan käytöstä, eikä sen korjaamiseen. Jos purat laitteen itse, se ei enää ole vedenkestävä ja saattaa toimia väärin.

Akun poistaminen (Kuva 4)

- Irrota laite verkkolaitteesta.
- Laita virta päälle painamalla virtakytkintä ja pidä virta päällä, kunnes akku on purkautunut kokonaan.
- Suorita kuvan vaiheet ① – ③, nosta akkua ja poista se paikaltaan.
- Käytä ristipääruuvitaltaa kuvassa näytetyllä tavalla.
- Varo aiheuttamasta oikosulkua irrotetun akun positiivisen ja negatiivisen navan välille ja eristä navat teipillä.

Ympäristönsuojelu ja materiaalien kierrätys

Laitteessa on nikkelimetallihydridiakku.

Varmista, että akku hävitetään ongelmajätokeskuksen kautta, mikäli maassasi on sellainen.

Tekniset tiedot

Teholähde	Katso tiedot verkkolaitteen arvokilvestä. (Automaattinen jänniteenvalinta)
Moottorin jännite	1,2 V---
Latausaika	Noin 1 tunti

- Ilmassa kantautuva melu kuvataan laitteen käyttöön käyttöohjeissa.
- Tuote on tarkoitettu vain kotitalouskäyttöön.

Lisätietoa tuotteen energiatehokkuudesta saat verkkosivuiltamme osoitteessa www.panasonic.com ja syöttämällä hakukenttään mallinumeron.

Vanhojen laitteiden ja paristojen hävittäminen

Vain EU-jäsenmaille ja kierrätysjärjestelmää käyttäville maille



Tämä symboli tuotteissa, pakkauksessa ja/tai asiakirjoissa tarkoittaa, että käytettyjä sähköllä toimivia ja elektronisia tuotteita eikä paristoja ei saa laittaa yleisiin talousjätteisiin.

Johda vanhat tuotteet ja käytetyt paristot käsittelyä, uusiointia tai kierrätystä varten vastaaviin keräyspisteisiin laissa annettujen määräysten mukaisesti.

Hävittämällä tuotteet asiaankuuluvasti, autat samalla suojaamaan arvokkaita luonnonvaroja ja estämään mahdollisia negatiivisia vaikutuksia ihmiseen ja luontoon. Lisätietoa keräämisestä ja kierrätyksestä saa paikalliselta jätehuollosta vastuulliselta viranomaiselta. Maiden lainsäädännön mukaisesti tämän jätteen määräysten vastaisesta hävittämisestä voidaan antaa sakkorangaistuksia.



Huomautus paristosymbolista (symboli alhaalla)

Tämä symboli voidaan näyttää jonkin kemiallisen symbolin yhteydessä. Siinä tapauksessa se perustuu vastaaviin direktiiveihin, jotka on annettu kyseessä olevalle kemikaalille.

OSTRZEŻENIE

- To urządzenie może być używane przez dzieci w wieku powyżej 8 lat, przez osoby o ograniczonej sprawności ruchowej, sensorycznej lub intelektualnej oraz przez osoby nieposiadające odpowiedniego doświadczenia i umiejętności, jeśli są one odpowiednio nadzorowane lub zostały poinstruowane w zakresie używania urządzenia w bezpieczny sposób i rozumieją związane z tym ryzyko. Nie należy pozwalać dzieciom na zabawę urządzeniem. Czyszczenie oraz konserwacja urządzenia nie powinny być wykonywane przez dzieci bez nadzoru.
- Przewodu zasilającego nie można wymienić. W przypadku uszkodzenia przewodu zasilacza należy złomować.
- Nie używaj do jakichkolwiek czynności żadnego innego zasilacza niż dostarczony z produktem. Ponadto, nie używaj żadnych innych urządzeń z zasilaczem. (Patrz strona 72.)

- Symbol po prawej stronie wskazuje, że określony odłączalny zasilacz wymagany jest do podłączenia urządzenia elektrycznego do sieci elektrycznej. Oznaczenie typu zasilacza znajduje się obok symbolu.



- Symbol po prawej stronie oznacza możliwość użycia w wannie lub pod prysznicem.



- Przed przystąpieniem do jakichkolwiek czynności konserwacyjnych należy wyłączyć urządzenie i wyjąć wtyczkę zasilania z gniazda elektrycznego.
- Nie myć zasilacza.

Główka tylko do szczoteczki do zębów

- Szczoteczki do zębów mogą być używane przez dzieci, osoby o ograniczonej sprawności ruchowej, sensorycznej lub intelektualnej oraz przez osoby nieposiadające odpowiedniego doświadczenia i umiejętności, jeśli są one odpowiednio nadzorowane lub zostały poinstruowane w zakresie używania urządzenia w bezpieczny sposób i rozumieją związane z tym ryzyko.

- Przed rozpoczęciem użytkowania tego urządzenia prosimy o przeczytanie całej instrukcji i zachowanie jej do wykorzystania w przyszłości.
- Prosimy o zapoznanie się z kodem na okładce w celu uzyskania szczegółowej instrukcji obsługi.

Środki ostrożności

Upewnij się, że przestrzegasz poniższych instrukcji.

Aby zapobiec wypadkom, urazom ciała i uszkodzeniom mienia, należy przestrzegać poniższych instrukcji.

- **Poniższe symbole są używane do klasyfikacji i opisanie poziomu zagrożenia.**

 **NIEBEZPIECZEŃSTWO** Sygnalizuje potencjalne zagrożenie, które spowoduje poważne obrażenia ciała lub śmierć.

 **OSTRZEŻENIE** Sygnalizuje potencjalne zagrożenie, które może spowodować poważne obrażenia ciała lub śmierć.

OSTRZEŻENIE

► To urządzenie

- **To urządzenie posiada wbudowany akumulator.**

Nie wrzucaj go do ognia i nie podgrzewaj.

- Może to spowodować wyciek płynu, przegrzanie lub wybuch.

► Zapobieganie wypadkom

- **Nie należy przechowywać w miejscu dostępnym dla dzieci lub niemowląt. Nie pozwól, aby dzieci używały tego urządzenia.**
- Włożenie części lub akcesoriów do ust grozi wypadkiem lub obrażeniami.

► W przypadku wystąpienia nieprawidłowości lub awarii

- **Natychmiast zaprzestań używania.**

- W przeciwnym razie może dojść do pożaru, porażenia prądem lub uszkodzenia ciała.

<Przypadki nieprawidłowości lub usterek>

- **Korpus, adapter lub przewód jest zdeformowany lub zbyt gorący.**
- **Korpus, adapter lub przewód pachnie spalenizną.**
- **Występują nietypowe odgłosy podczas używania lub ładowania korpusu, adaptera lub przewodu.**
- Niezwłocznie zwróć się w celu sprawdzenia lub naprawy do autoryzowanego centrum serwisowego.

Postępowanie z wyjętym akumulatorem podczas utylizacji

NIEBEZPIECZEŃSTWO

- **Akumulator jest przeznaczony do użytku wyłącznie z opisywanym urządzeniem. Nie używaj akumulatora z innymi produktami.**
- **Nie ładuj akumulatora po wyjęciu go z urządzenia.**
- **Nie wrzucaj go do ognia i nie podgrzewaj.**
- **Nie łutuj, nie demontuj ani nie modyfikuj akumulatora.**
- **Nie pozwalaj, aby dodatni i ujemny styk akumulatora zetknęły się ze sobą poprzez inne metalowe obiekty.**
- **Nie przenoś ani nie przechowuj akumulatora wraz z metalową biżuterią, taką jak naszyjniki i spinki do włosów.**
- **Nigdy nie zdejmaj powłoki.**
- Może to spowodować wyciek płynu, przegrzanie lub wybuch.
- **Akumulator zawiera ciecz alkaliczną. Jeśli ciecz dostanie się do oczu, nie należy ich pocierać. Oczy należy dokładnie przepłukać czystą wodą, np. wodą bieżącą.**
- W przeciwnym razie może dojść do utraty wzroku.
- Należy natychmiast skontaktować się z lekarzem.

Ważne informacje

- Naładuj prawidłowo urządzenie zgodnie z tą Instrukcją obsługi. (Patrz "Sposób ładowania" na tej stronie).
- Urządzenie zawiera akumulator, który może zostać wymieniony tylko przez wykwalifikowane osoby.
- W celu naprawy skontaktuj się z autoryzowanym centrum serwisowym.

Opis części (Rys. 1)

A Korpus

- 1 Nakładka
- 2 Włącznik zasilania
- 3 Kontrolka stanu naładowania
- 4 Gniazdo urządzenia
- 5 Przycisk zwalniania główki

B Zasilacz (RE9-86)

- 6 Adapter
- 7 Wtyczka zasilania
- 8 Przewód
- 9 Wtyczka urządzenia

Aksesoria

C Szczoteczka do czyszczenia

D Olej smarny

- Należy używać zgodnie z instrukcją obsługi główki, która ma być używana.

E Pokrowiec

Sposób ładowania

Podłącz zasilacz do korpusu i gniazda elektrycznego. (Rys. 2)

- Sprawdź, czy kontrolka stanu naładowania świeci. Kontrolka gaśnie po zakończeniu ładowania.
- Ładowanie trwa ok. 1 godziny.
- Czas użycia po pełnym naładowaniu różni się w zależności od główki.

Sposób użytkowania

Uwaga

Urządzenie nie będzie działać przy podłączonym zasilaczu.

Zdejmij nakładkę, zamocuj żądaną główkę i naciśnij włącznik zasilania.

Sposób czyszczenia

- Upewnij się, że korpus jest wyłączony.
- Odłącz zasilacz i główkę z korpusu.

Wypłucz korpus bieżącą wodą. (Rys. 3)

- Po czyszczeniu wysusz i przechowuj urządzenie z założoną nakładką.

Rozwiązywanie problemów

Problem	Działanie
Urządzenie nie działa nawet po naładowaniu.	▶ Urządzenie nie będzie działać przy podłączonym zasilaczu. Z urządzenia można korzystać po jego wystarczającym naładowaniu i odłączeniu zasilacza.
Nawet po pełnym naładowaniu czas pracy jest krótki.	▶ Akumulator zbliża się do końca swojej żywotności.

Jeżeli problemy nadal nie ustępują, należy skontaktować się ze sprzedawcą lub autoryzowanym centrum serwisowym Panasonic.

Utylizacja urządzenia

Przed zutilizowaniem urządzenia należy wyjąć wbudowany akumulator.

- Akumulator należy utylizować w bezpieczny sposób.
- Ze wskazówek podanych na tym rysunku należy korzystać tylko podczas utylizacji urządzenia, a nie do celów jego naprawy. Jeżeli rozmontujesz urządzenie samodzielnie, przestanie ono być wodoszczelne, co może spowodować jego awarię.

Sposób wyjmowania akumulatora (Rys. 4)

- Odcłóż urządzenie od zasilacza.
- Naciśnij włącznik zasilania, aby włączyć zasilanie i nie wyłączaj go, aż akumulator rozładuje się całkowicie.
- Postępuj zgodnie z opisem w punktach od ① do ③, podnieś akumulator i wyjmij go.
- Użyj śrubokręta krzyżakowego jak pokazano na rysunku.
- Zachowaj ostrożność, aby złącza dodatnie i ujemne wyjętego akumulatora nie zostały zwarte. Zaizoluj złącza taśmą klejącą.

Ochrona środowiska i recykling materiałów

Urządzenie zawiera akumulator nikielowo-metalowodorowy. Upewnij się, że akumulator wyrzucany jest w wyznaczonym punkcie gromadzenia odpadów, jeżeli takie miejsce znajduje się w Twoim kraju.

Dane techniczne

Źródło zasilania	Patrz tabliczka znamionowa na zasilaczu. (automatyczne dostosowanie do napięcia zasilania)
Napięcie pracy silnika	1,2 V---
Czas ładowania	Okolo 1 godziny

- Poziom hałasu opisany jest w instrukcji obsługi głośniki.
- Produkt przeznaczony wyłącznie do użytku domowego.

Więcej informacji na temat efektywności energetycznej produktu można znaleźć na naszej stronie internetowej www.panasonic.com, wpisując numer modelu w pole wyszukiwania.

Pozbywanie się zużytych urządzeń elektrycznych i elektronicznych oraz baterii

Dotyczy wyłącznie obszaru Unii Europejskiej oraz krajów posiadających systemy zbiórki i recyklingu



Niniejsze symbole umieszczane na produktach, opakowaniach i/lub w dokumentacji towarzyszącej oznaczają, że nie wolno mieszać zużytych urządzeń elektrycznych i elektronicznych oraz baterii z innymi odpadami domowymi/komunalnymi.

W celu zapewnienia właściwego przetwarzania, utylizacji oraz recyklingu zużytych urządzeń elektrycznych i elektronicznych oraz zużytych baterii, należy oddawać je do wyznaczonych punktów gromadzenia odpadów zgodnie z przepisami prawa krajowego.

Poprzez prawidłowe pozbywanie się zużytych urządzeń elektrycznych i elektronicznych oraz zużytych baterii pomagasz oszczędzać cenne zasoby naturalne oraz zapobiegać potencjalnemu negatywnemu wpływowi na zdrowie człowieka oraz na stan środowiska naturalnego.

W celu uzyskania informacji o zbiórce oraz recyklingu zużytych urządzeń elektrycznych i elektronicznych oraz baterii prosimy o kontakt z władzami lokalnymi. Za niewłaściwe pozbywanie się tych odpadów mogą grozić kary przewidziane przepisami prawa krajowego.

Dotyczy symbolu baterii (symbol poniżej)

Ten symbol może występować wraz z symbolem pierwiastka chemicznego. W takim przypadku wymagania Dyrektywy w sprawie określonego środka chemicznego są spełnione.



VAROVÁNÍ

- Tento spotřebič mohou používat děti od 8 let a výše a osoby s omezenými fyzickými, smyslovými nebo duševními schopnostmi nebo nedostatkem zkušeností a znalostí pouze tehdy, pokud jsou pod dohledem dospělé osoby nebo pokud obdržely informace o bezpečném používání spotřebiče a chápou možná rizika. Výrobek není určen pro děti na hraní. Čištění a uživatelskou údržbu nesmějí provádět děti bez dohledu.
- Napájecí šňůru nelze vyměnit. Je-li napájecí šňůra poškozena, síťový adaptér musí být vyřazen.
- Nepoužívejte žádný jiný, než dodávaný síťový adaptér, k žádnému jinému účelu. Dodaným síťovým adaptérem nenabíjejte žádný jiný výrobek. (Viz str. 77.)
- Symbol vpravo upozorňuje na to, že pro připojení spotřebiče k elektrické síti je nutná zvláštní odnímatelná napájecí jednotka. Označení typu napájecí jednotky je vyznačené vedle symbolu.



- Symbol vpravo upozorňuje na to, že výrobek je vhodný pro použití ve vaně nebo ve sprše.



- Před prováděním jakékoli údržby nezapomeňte spotřebič nejprve vypnout a vytáhnout zástrčku ze zásuvky.
- Adaptér střídavého proudu neponořujte do vody.

Hlava pouze pro zubní kartáček

- Zubní kartáčky mohou používat děti a osoby s omezenými fyzickými, smyslovými nebo duševními schopnostmi nebo s nedostatečnými zkušenostmi a znalostmi pouze tehdy, pokud se nacházejí pod dohledem nebo byly poučeny o bezpečném používání spotřebiče a chápou související nebezpečí.

- Před prvním použitím spotřebiče si přečtěte tyto pokyny a uložte si je pro případné použití v budoucnu.
- Podrobný návod k obsluze naleznete na obalu.

Bezpečnostní opatření

Postupujte vždy podle těchto pokynů.

Aby se zabránilo nehodám, zraněním nebo poškození majetku, řiďte se prosím níže uvedenými pokyny.

- **V následující tabulce je uveden stupeň nebezpečí, ke kterému může dojít v případě nesprávného používání spotřebiče.**

 **NEBEZPEČÍ** Označuje potenciální riziko, které může skončit vážným úrazem nebo smrtí.

 **VAROVÁNÍ** Označuje potenciální riziko, které může skončit vážným úrazem nebo smrtí.

VAROVÁNÍ

► Tento spotřebič

- Tento spotřebič má vestavěnou dobijecí baterii. Nevhazujte jej proto do ohně a nevystavujte teplu. - To může způsobit únik kapaliny, přehřátí nebo výbuch.

► Prevence nehod

- Výrobek neskladujte v dosahu dětí nebo kojenců. Nedovolte jim spotřebič používat. - Vkládání částí spotřebiče nebo jeho příslušenství do úst může způsobit úraz nebo zranění.

► V případě jakékoliv abnormality nebo selhání

- **Okamžitě přestaňte spotřebič používat.** - V opačném případě může dojít k požáru, úrazu elektrickým proudem nebo zranění.

< Případy abnormality nebo selhání >

- Hlavní jednotka, adaptér nebo napájecí kabel jsou deformované nebo abnormálně horké.
- Hlavní jednotka, adaptér nebo napájecí kabel jsou cítit spáleninou.
- Během používání nebo nabíjení hlavního tělesa se ozývá neobvyklý zvuk.
- Okamžitě požádejte o kontrolu nebo opravu spotřebiče autorizované servisní středisko.

Manipulace s vyjmutou baterií při likvidaci

NEBEZPEČÍ

- Nabíjecí baterie je určena k použití výhradně pro tento spotřebič. Baterii nepoužívejte s jinými spotřebiči.
- Baterii nenabíjejte po vyjmutí ze spotřebiče.
- Nevhazujte jej proto do ohně a nevystavujte teplu.
- Baterii neletujte, nerozebírejte ani neupravujte.
- Nepropojte vzájemně kladný a záporný pól baterie pomocí jiných kovových předmětů.
- Baterii nepřpravujte ani neskladujte společně s kovovými šperky, jako jsou náhrdelníky a vlásenky.
- Nikdy trubici nezbavujte pláště. - To může způsobit únik kapaliny, přehřátí nebo výbuch.
- Baterie obsahuje alkalickou kapalinu. Při zasažení očí si oči netřete a důkladně je vypláchněte čistou vodou, například vodou z vodovodu. - V opačném případě může dojít ke ztrátě zraku. Neprodleně se obraťte na lékaře.

Důležité informace

- Spotřebič správně nabíjete podle tohoto návodu k obsluze. (Viz část "Způsob nabíjení" na této stránce.)
- Výměnu baterie v tomto spotřebiči smí provést pouze kvalifikovaná osoba.
- Podrobné informace k opravám Vám poskytne autorizované servisní středisko.

Popis částí spotřebiče (obr. 1)

A Hlavní jednotka

- ① Víčko
- ② Spínač
- ③ Kontrolka stavu nabíjení
- ④ Zdířka
- ⑤ Tlačítko pro uvolnění hlavy

B Adaptér střídavého proudu (RE9-86)

- ⑥ Adaptér
- ⑦ Síťová zástrčka
- ⑧ Kabel
- ⑨ Zástrčka spotřebiče

Příslušenství

C Čisticí kartáček

D Lubrikační olej

- Používejte je v souladu s návodem k obsluze používané hlavice.

E Pouzdro

Způsob nabíjení

Připojte adaptér střídavého proudu k hlavní jednotce a k domácí zásuvce. (obr. 2)

- Zkontrolujte, zda svítí kontrolka stavu nabití. Po dokončení nabíjení tato kontrolka zhasne.
- Nabíjení se dokončí přibližně po 1 hodině.
- Doba používání po plném nabití se liší v závislosti na hlavě.

Používání

Poznámka

Spotřebič nebude fungovat s připojeným adaptérem střídavého proudu.

Odstraňte víčko, nasadte požadovanou hlavu a stiskněte spínač.

Způsob čištění

- Ujistěte se, že je hlavní jednotka vypnutá.
- Odpojte adaptér střídavého proudu a hlavu od hlavní jednotky.

Hlavní jednotku opláchněte pod tekoucí vodou. (obr. 3)

- Po vyčištění spotřebič osušte a uložte jej s nasazeným víčkem.

Řešení potíží

Problém	Akce
Spotřebič nefunguje ani po nabití.	▶ Spotřebič nebude fungovat s připojeným adaptérem střídavého proudu. Spotřebič používejte až po jeho dostatečném nabití a odpojení síťového adaptéru.
Provozní doba je kratší i po úplném nabití spotřebiče.	▶ Životnost baterie se blíží ke konci.

Pokud se problémy stále nedaří vyřešit, obraťte se na prodejce nebo servisní středisko autorizované společností Panasonic a požádejte o opravu.

Likvidace spotřebiče

Před likvidací spotřebiče vyjměte vestavěnou nabíjecí baterii.

- Baterii je třeba bezpečně zlikvidovat.
- Baterii lze vyjmout pouze v případě likvidace spotřebiče. Nepokoušejte se opravit spotřebiči svépomocí. Pokud spotřebiči sami rozeberete, přestane být vodotěsný, což může způsobit jeho poruchu.

Jak vyjmout baterii (obr. 4)

- Odpojte spotřebič od síťového adaptéru.
- Stisknutím spínače stroj zapněte a nechte jej zapnutý až do úplného vybití baterie.
- Proveďte kroky ① až ③, nadzdvihněte baterii a potom ji vyjměte.
- Použijte křížový šroubovák podle obrázku.
- Dbejte na to, abyste u vyjmuté baterie nezkratovali kladné a záporné póly, a izolujte je přelepením páskou.

Ochrana životního prostředí a recyklace materiálů

Tento spotřebič obsahuje nikl-metalhydridovou baterii. Baterii prosím odevzdejte k likvidaci na oficiálně určené místo, pokud takové ve Vaší zemi existuje.

Technické údaje

Zdroj napájení	Viz výrobní štítek na síťovém adaptéru. (Automatický převod napětí)
Napětí motoru	1,2 V---
Doba nabíjení	Cca 1 hodina

- Akustický hluk šířený vzduchem je popsán v návodu k obsluze hlavice.
- Tento výrobek je určen pouze pro domácí použití.

Další informace o energetické účinnosti výrobku naleznete na našich webových stránkách www.panasonic.com po zadání čísla modelu do vyhledávacího pole.

Jen pro státy Evropské unie a země s fungujícím systémem recyklace a zpracování odpadu



Tyto symboly na výrobcích, jejich obalech a v doprovodné dokumentaci upozorňují na to, že se použitá elektrická a elektronická zařízení, včetně baterií, nesmějí likvidovat jako běžný komunální odpad. Aby byla zajištěna správná likvidace a recyklace použitých výrobků a baterií, odevzdávejte je v souladu s národní legislativou na příslušných sběrných místech. Správnou likvidací přispějete k úspoře cenných přírodních zdrojů a předejdete možným negativním dopadům na lidské zdraví a životní prostředí. O další podrobnosti o sběru a recyklaci odpadu požádejte místní úřady. Při nesprávné likvidaci tohoto druhu odpadu se vystavujete postihu podle národní legislativy.



Poznámka k symbolu baterie (značka pod symbolem)
Tento symbol může být použitý v kombinaci s chemickou značkou. Takový případ je v souladu s požadavky směrnice pro chemické látky.

VÝSTRAHA

- Deti od 8 rokov a osoby so zníženými fyzickými, zmyslovými alebo duševnými schopnosťami alebo nedostatočnými skúsenosťami a vedomosťami môžu používať tento prístroj pod dohľadom alebo ak boli oboznámené o používaní prístroja bezpečným spôsobom a poznajú riziká spojené s používaním prístroja. Deti sa nesmú s prístrojom hrať. Čistenie a používateľskú údržbu nesmú vykonávať deti bez dohľadu.
- Napájací kábel nemožno vymeniť. Ak je kábel poškodený, adaptér na striedavý prúd by ste mali znefunkčniť.
- Nepoužívajte iný, len dodaný adaptér na striedavý prúd; používajte ho len na určený účel. Taktiež v spojení s adaptérom na striedavý prúd nepoužívajte žiadny iný výrobok. (Pozrite stranu 82.)

- Symbol vpravo znamená, že na pripojenie elektrického prístroja k elektrickej sieti je potrebné používať odpojiteľnú napájaciu jednotku. Typ napájacej jednotky je uvedený pri symbole.



- Symbol vpravo znamená možnosť používania vo vani alebo v sprche.



- Pred akoukoľvek údržbou sa uistite, že ste spotrebič vypli a vytiahli zástrčku zo zásuvky.
- Neumývajte adaptér na striedavý prúd.

Hlava len na zubnú kefku

- Deti a osoby so zníženými fyzickými, zmyslovými alebo duševnými schopnosťami alebo nedostatočnými skúsenosťami a vedomosťami môžu používať zubné kefky iba pod dohľadom alebo ak boli oboznámené o používaní prístroja bezpečným spôsobom a poznajú riziká spojené s používaním prístroja.

- Pred používaním tohto prístroja si prečítajte tento návod na obsluhu a uschovajte ho pre možnú potrebu v budúcnosti.
- Prečítajte si kód na obale, kde nájdete podrobné pokyny na obsluhu.

Bezpečnostné opatrenia

Uistite sa, že dodržiavate tieto pokyny.

Aby ste predišli úrazom, poraneniam alebo poškodeniu majetku, postupujte podľa nasledujúcich pokynov.

- **Nasledujúca tabuľka označuje stupeň rizika v dôsledku nesprávnej obsluhy.**

 **NEBEZPEČENSTVO** Označuje potenciálne nebezpečenstvo s dôsledkom vážneho poranenia alebo smrti.

 **VÝSTRAHA** Označuje potenciálne nebezpečenstvo, ktorého dôsledkom by mohlo byť vážne poranenie alebo smrť.

VÝSTRAHA

- ▶ **Tento spotrebič**
 - Tento spotrebič má vstavanú nabíjateľnú batériu. **Nevhadzujte ju do ohňa ani ju nevystavujte účinkom tepla.**
 - V opačnom prípade môže dôjsť k prehrievaniu, zapáleniu alebo explózií.
- ▶ **Predchádzanie úrazom**
 - **Neumiestňujte v dosahu detí alebo batoliat. Nenechajte ich prístroj používať.**
 - Vloženie častí alebo príslušenstva do úst môže spôsobiť nehodu alebo zranenie.

▶ V prípade výskytu nezrovnalosti alebo poruchy

- **Okamžite prestaňte používať.**

- V opačnom prípade môže dôjsť k požiaru, k zasiahnutiu elektrickým prúdom alebo k poraneniu.

<V prípade nezrovnalostí alebo porúch>

- **Hlavná jednotka, adaptér na striedavý prúd alebo kábel sú deformované alebo nadmerne horúce.**
- **Z hlavnej jednotky, adaptéra alebo kábla je cítiť spálenie.**
- **Počas používania alebo nabíjania hlavnej jednotky, adaptéra alebo šnúry sa ozýva nezvyčajný zvuk.**
 - Okamžite požiadajte autorizované servisné stredisko o vykonanie kontroly alebo opravy.

Manipulácia s vybratou batériou počas likvidácie

NEBEZPEČENSTVO

- **Nabíjateľná batéria je určená výlučne na použitie s týmto prístrojom. Batériu nepoužívajte v iných výrobkoch.**
- **Batériu po vybratí z výrobku nenabíjajte.**
- **Nevhadzujte ju do ohňa ani ju nevystavujte účinkom tepla.**
- **Batériu nespájajte, nerozoberajte, ani ju neupravujte.**
- **Zabráňte vzájomnému spojeniu kladnej a zápornej koncovky batérie kovovými predmetmi.**
- **Neprenášajte ani neskladujte batériu spolu s bižutériou, ako sú retiazky či spony do vlasov.**
- **Nikdy neodlupujte tubus.**
 - V opačnom prípade môže dôjsť k prehrievaniu, zapáleniu alebo explózií.
- **Batéria obsahuje alkalickú kvapalinu. Ak príde do kontaktu s očami, oči si nešúchajte a dôkladne ich vypláchnite čistou vodou, napríklad vodou z vodovodu.**
 - Ak to nespravíte môže dôjsť k strate zraku.
 - Okamžite sa poraďte s lekárom.

Dôležité informácie

- Prístroj nabíjajte správne, podľa tohto návodu na obsluhu. (Pozrite túto stranu "Ako nabíjať".)
- Tento prístroj obsahuje batériu, ktorú môžu vymeniť len skúsenej osoby.
- Podrobnosti o oprave získate od autorizovaného servisného strediska.

Identifikácia dielov (Obr. 1)

A Hlavná jednotka

- ① Uzáver
- ② Hlavný vypínač
- ③ Kontrolka stavu nabíjania
- ④ Vstup pre zástrčku
- ⑤ Tlačidlo na uvoľnenie hlavy

B Adaptér na striedavý prúd (RE9-86)

- ⑥ Adaptér
- ⑦ Zástrčka
- ⑧ Šnúra
- ⑨ Zástrčka spotrebiča

Príslušenstvo

C Čistiaca kefka

D Olej na mazanie

- Používajte podľa návodu na obsluhu hlavy, ktorú chcete použiť.

E Vrečko

Ako nabíjať

Zapojte adaptér striedavého prúdu do hlavnej jednotky a domácej zásuvky. (Obr. 2)

- Skontrolujte, že kontrolka stavu nabíjania svieti. Do dokončení nabíjania odpojte adaptér.
- Nabíjanie sa skončí po asi 1 hodine.
- Doba používania po úplnom nabití sa líši v závislosti od hlavy.

Spôsob používania

Poznámka

Prístroj nefunguje s pripojeným adaptérom na striedavý prúd.

Odstráňte uzáver, nasadte požadovanú hlavu a stlačte vypínač.

Ako čistiť

- Uistite sa, že hlavná jednotka vypnutá.
- Odstráňte adaptér striedavého prúdu a hlavu z hlavnej jednotky.

Opláchnite hlavné telo tečúcou vodou. (Obr. 3)

- Po vyčistení osušte a uskladnite spotrebič s nasadeným uzáverom.

Riešenie problémov

Problém	Činnosť
Prístroj nefunguje ani po nabití.	▶ Prístroj nefunguje s pripojeným adaptérom na striedavý prúd. Po dostatočnom nabití prístroj používajte s odpojeným adaptérom na striedavý prúd.
Prevádzkový čas je aj po úplnom nabití krátky.	▶ Životnosť batérie je takmer na konci.

Ak problém nemožno vyriešiť, kontaktujte predajňu, kde ste jednotku zakúpili alebo o opravu požiadajte servisné stredisko autorizované spoločnosťou Panasonic.

Likvidácia prístroja

Pred zneškodnením prístroja z neho vyberte zabudovanú nabíjateľnú batériu.

- Batéria sa musí zlikvidovať bezpečným spôsobom.
- Tento obrázok sa smie používať len pri likvidácii prístroja a nesmie sa používať na jeho opravu. Ak prístroj svojpomocne rozoberiete, nebude viac vodotesný, čo môže mať za následok jeho poruchu.

Ako vybrať batériu (Obr. 4)

- Odpojte prístroj od adaptéra na striedavý prúd.
- Stlačením hlavného vypínača prístroj zapnite a potom nechajte bežať, kým sa batéria celkom nevybijie.
- Podľa obrázka vykonajte kroky ① až ③ a batériu vyberte.
- Použite krížový skrutkovač podľa obrázka.
- Dávajte pozor, aby ste neskratovali kladnú a zápornú koncovku vybratej batérie, a koncovky odizolujte tak, že na ne aplikujete pásky.

Informácie o ochrane životného prostredia a recyklovaní materiálu

Tento prístroj obsahuje nikel-metal hydridovú batériu. Zabezpečte, aby bola batéria zlikvidovaná na úradne ustanovenom mieste, ak také existuje.

Technické údaje

Zdroj energie	Pozrite štítko na adaptéri na striedavý prúd. (Automatický prevod napätia)
Napájanie motora	1,2 V---
Čas nabíjania	Približne 1 hodina

- Akustický hluk prenášaný vzduchom je popísaný v návode na obsluhu hlavice.
- Tento výrobok je určený iba na používanie v domácnosti.

Ďalšie informácie o energetickej účinnosti produktu získate na našej webovej stránke www.panasonic.com tak, že do vyhľadávacej masky zadáte číslo modelu.

Likvidácia opotrebovaných zariadení a batérií Len pre Európsku úniu a krajiny so systémom recyklácie



Tieto symboly uvádzané na výrobkoch, balení a/alebo v sprievodnej dokumentácii informujú o tom, že opotrebované elektrické a elektronické výrobky a batérie sa nesmú likvidovať ako bežný domový odpad.

V záujme zabezpečenia správneho spôsobu likvidácie, spracovania a recyklácie odovzdajte opotrebované výrobky a batérie na špecializovanom zbernom mieste v súlade s platnou legislatívou. Správnym spôsobom likvidácie týchto výrobkov a batérií prispějete k zachovaniu cenných zdrojov a predídete prípadným negatívnym dopadom na ľudské zdravie a životné prostredie.

Podrobnejšie informácie o zbere a recyklácii vám poskytnú miestne úrady. Pri nesprávnej likvidácii tohto druhu odpadu môžu byť v súlade s platnou legislatívou udelené pokuty.



Poznámka týkajúca sa symbolu batérie (spodný symbol)

Tento symbol môže byť použitý spolu so symbolom chemickej značky. V takom prípade vyhovuje požiadavke stanovenej Smernicou týkajúcou sa príslušnej chemikálie.

FIGYELEM

- A készüléket 8 éven aluli gyermekek, csökkent fizikai, érzékelési és szellemi képességekkel rendelkező, valamint az efféle készülékek használatában járatlan személyek csak felügyelet mellett, vagy a készülék biztonságos használatának és a használattal járó veszélyek ismertetése után használhatják. Gyermekek ne játsszanak a készülékkal. A tisztítást és a karbantartást ne végezze a gyermek felügyelet nélkül.
- A tápkábelt nem lehet kicserélni. Ha a kábel megsérült, a hálózati adaptert le kell selejtezni.
- Ne használjon a mellékelttől eltérő hálózati adaptert semmilyen céllal. Továbbá ne használjon semmilyen más eszközt a hálózati adapterrel. (Lásd 87. oldal.)

- A jobb oldali szimbólum azt jelzi, hogy egy különleges leválasztható tápegység szükséges az elektromos készülék hálózati áramhoz való csatlakoztatásához. A tápegység referenciatípusa a szimbólum közelében van feltüntetve.



- A jobb oldali szimbólum azt jelzi, hogy a készülék fürdőkádban vagy zuhanyzóban is használható.



- A karbantartás előtt feltétlenül kapcsolja ki a készüléket, és húzza ki a csatlakozódugót a háztartási fali aljzatból.
- Ne mossa meg a hálózati adaptert.

Csak fogkeféhez való fej

- Gyermekek, csökkent fizikai, érzékelési és szellemi képességekkel rendelkező, valamint az efféle készülékek használatában járatlan személyek csak felügyelet mellett, vagy a fogkefe biztonságos használatának és a használatból járó veszélyek megismerése után használhatják.

- A készülék használata előtt olvassa végig ezt a használati utasítást, és tegye el, mert később szüksége lehet rá.
- Részletes használati utasításokért kérjük, olvassa le a borítón található kódot.

Biztonsági előírások

Mindig kövesse ezeket az utasításokat.

A balesetek, a sérülések, és az anyagi károk elkerülése érdekében mindig kövesse az alábbi utasításokat.

- Az alábbi ábra a helytelen használatból eredő kár mértékét jelzi.

 **VESZÉLY** Lehetséges súlyos sérülést vagy halált okozó veszélyt jelöl.

 **FIGYELEM** Súlyos sérülést vagy halált okozó veszélyt jelöl.

FIGYELEM

- ▶ **Ez a készülék**
 - Ez a készülék beépített újratölthető akkumulátorral rendelkezik.
Ne dobja tűzbe és ne tegye ki hőnek.
- Ez folyadékszivárgást, túlmelegedést vagy robbanást okozhat.
- ▶ **Balesetek megelőzése**
 - Ne tárolja olyan helyen, ahol csecsemők vagy gyermekek elérhetik. **Ne engedje, hogy használják a készüléket.**
- A készülék alkatrészeinek vagy tartozékainak szájba vétele balesetet vagy sérülést okozhat.

▶ Rendellenesség vagy hibás működés esetén

- **Azonnal hagyja abba a használatot.**
- Ellenkező esetben fennáll a tűz, az áramütés vagy sérülés veszélye.
- <**Rendellenesség vagy hibás működés**>
 - **A készüléktest, a hálózati adapter vagy a kábel eldeformálódott vagy rendellenesen felforrósodik.**
 - **A készüléktest, az adapter vagy a kábel égett szagú.**
 - **A készüléktest, az adapter vagy a kábel használata vagy töltés közben rendellenes hang hallható.**
- Azonnal kérjen vizsgálatot vagy javítást egy márkaszerviz-központban.

Az eltávolított akkumulátor kezelése selejtezéskor

VESZÉLY

- Az újratölthető akkumulátor kizárólag ehhez a készülékhez használható. Ne használja az akkumulátort más készülékekhez.
- Ne töltsé az akkumulátort, miután eltávolította a készülékből.
- Ne dobja tűzbe és ne tegye ki hőnek.
- Ne forrassa, ne szedje szét, illetve ne alakítsa át az akkumulátort.
- Ügyeljen arra, hogy az akkumulátor negatív és pozitív pólusa ne kerüljön egymással kapcsolatba fémtárgyakon keresztül.
- Ne szállítsa vagy tárolja az akkumulátort fém eszközökkel együtt, mint például nyakláncok vagy hajtűk.
- **Soha ne távolítsa el a cső burkolatát.**
- Ez folyadékszivárgást, túlmelegedést vagy robbanást okozhat.
- **Az akkumulátor lúgos folyadékot tartalmaz. Ha szembe kerül, ne dörzsölje a szemet és alaposan öblítse ki tiszta vízzel, például csapvízzel.**
- Ellenkező esetben fennáll a látás elvesztésének veszélye.
Azonnal értesítsen egy orvost.

Fontos tudnivalók

- A készüléket a jelen használati utasítást követve, megfelelően töltsé. (Lásd ezt az oldalt: "Töltés".)
- Ez a készülék akkumulátorral rendelkezik, amely csak szakképzett személyek által cserélhető.
- Kérjük, a javítással kapcsolatos részletekért vegye fel a kapcsolatot egy márkaszerviz-központtal.

Alkatrészek azonosítása (1. ábra)

A Készüléktest

- 1 Kupak
- 2 Üzemkapcsoló
- 3 Töltésjelző lámpa
- 4 A készülék csatlakozójzata
- 5 Fejkioldó gomb

B Hálózati adapter (RE9-86)

- 6 Adapter
- 7 Csatlakozódugó
- 8 Kábel
- 9 A készülék csatlakozódugója

Tartozékok

C Tisztítókefe

D Kenőolaj

- Kérjük, hogy a használandó fej használati utasításának megfelelően használja.

E Tárolótáska

Töltés

Csatlakoztassa a hálózati adaptert a készüléktesthez és a háztartási fali aljzathoz. (2. ábra)

- Ellenőrizze, hogy a töltésjelző lámpa világít-e. A töltés befejezése után kikapcsol.
- A töltés kb. 1 óra után fejeződik be.
- A teljes feltöltés utáni használati idő a fejtől függően változik.

Használat

Megjegyzés

Ha a hálózati adapter csatlakoztatva van, a készülék nem működik.

Távolítsa el a kupakot, szerelje fel a kívánt fejet, és nyomja meg az üzemkapcsolót.

Tisztítás

- Győződjön meg arról, hogy a készüléktest kikapcsolt-e.
- Távolítsa el a hálózati adaptert és a fejet a készüléktestről.

Folyó vízzel öblítse le a készüléktestet. (3. ábra)

- Tisztítás után szárítsa meg, és tárolja a készüléket a felhelyezett kupakkal együtt.

Hibaelhárítás

Probléma	Művelet
A készülék még töltést követően sem működik.	▶ Ha a hálózati adapter csatlakoztatva van, a készülék nem működik. Használat előtt hagyja elegendő ideig töltődni a készüléket, és húzza ki belőle a hálózati adaptert.
A működési idő még teljes töltés után is rövid.	▶ Az akkumulátor elérte élettartama végét.

Ha a problémákat továbbra sem sikerült elhárítani, akkor a javításért vegye fel a kapcsolatot forgalmazójával vagy egy hivatalos Panasonic márkaszerviz-központtal.

A készülék leselejtezése

A készülék leselejtezése előtt távolítsa el a beépített újratölthető akkumulátort.

- Az akkumulátort gondosan kell leselejtezni.
- Mindezt csak a készülék leselejtezésekor hajtsa végre, javítás esetén ne. Ha saját kezűleg szereli szét a készüléket, akkor a készülék vízállósága megszűnik, ami hibás működéshez vezethet.

Az akkumulátor eltávolítása (4. ábra)

- Válassza le a készüléket a hálózati adapterről.
- Nyomja meg az üzempcsolót a bekapcsoláshoz, és hagyja bekapcsolva, amíg az akkumulátor teljesen lemerül.
- Hajtsa végre az ①–③. lépéseket, majd emelje fel és vegye le az akkumulátort!
- Használjon csillagfejű csavarhúzózt a képen látható módon.
- Ügyeljen arra, hogy ne zárja rövidre az eltávolított akkumulátor pozitív és negatív termináljait, és szigetelje a terminálokat szigetelőszalag használatával.

Környezetvédelem és újrahasznosítás

A készülék nikkelfémhibrid akkumulátort tartalmaz.
Gondoskodjon arról, hogy az akkumulátort hivatalosan kijelölt helyen ártalmatlanítsák, ha országában van ilyen kijelölt hely.

Műszaki adatok

Energiaforrás	Lásd a hálózati adapteren levő adattáblát. (Automatikus feszültségátalakítás)
Motorfeszültség	1,2 V---
Töltési idő	Kb. 1 óra

- A levegőben terjedő akusztikai zaj leírása a fej használati utasításában található.
- A jelen készüléket kizárólag háztartási használatra tervezték.

A termék energiahatékonyságával kapcsolatban további információkhoz keresse fel webhelyünket, www.panasonic.com, és írja be ott a típusszámot a keresőablakba.

Tájékoztató felhasználók számára az elhasznált eszközök, szárazelemek és akkumulátorok begyűjtéséről és ártalmatlanításáról

Csak az Európai Unió és olyan országok részére, amelyek begyűjtő rendszerekkel rendelkeznek



A termékeken, a csomagoláson és/vagy a kísérő dokumentumokon szereplő szimbólumok azt jelentik, hogy az elhasznált elektromos és elektronikus termékeket, szárazelemeket és akkumulátorokat tilos az általános háztartási hulladékkal keverni.

Az elhasznált eszközök, szárazelemek és akkumulátorok megfelelő kezelése, hasznosítása és újrafelhasználása céljából, kérjük, hogy a helyi törvényeknek, megfelelően juttassa el azokat a kijelölt gyűjtőhelyekre.

E termékek, szárazelemek és akkumulátorok előírás szerű ártalmatlanításával Ön hozzájárul az értékes erőforrások megóvásához, és megakadályozza az emberi egészség és a környezet károsodását.

Amennyiben a begyűjtéssel és újrafelhasználással kapcsolatban további kérdése lenne, kérjük, érdeklődjön a helyi önkormányzatnál.

E hulladékok szabálytalan elhelyezését a nemzeti jogszabályok büntethetik.



Megjegyzés a szárazelem- és akkumulátor-szimbólummal kapcsolatban (alsó szimbólumpélda)

Ezek a szimbólumok kémiai szimbólummal együtt alkalmazhatók. Ebben az esetben teljesíti az EU irányelvnek vegyi anyagra vonatkozó követelményét.

Műszaki adatok:

Minőségtanúsítás

Motorfeszültség: 1,2 V --- egyenfeszültség

Töltési idő: 1 óra

Ezt a készüléket kizárólag háztartási használatra tervezték.

Tápellátás: beépített akkumulátor

Tápfeszültség: 1,2 V egyenfeszültség

Méretek (szélesség x magasság x mélység):

3,3 cm × 12,8 cm × 3,2 cm

Tömeg: 120 g

Hálózati tápegység és akkumulátor töltő adatai:

Típus: RE9-86

Hálózati feszültség: 100 – 240 V ~ , 50 – 60 Hz

Áramfelvétel: 85 mA

Kimenő feszültség: 1,7 V egyenfeszültség

Terhelhetőség: 1,5 A

Áramfogyasztás: 2,55 W

Érintésvédelmi osztály: II.

Méretek (szélesség x magasság x mélység):

6,7 cm × 2,5 cm × 9,2 cm

Tömeg: 181 g

Megjegyzés: A műszaki adatok változtatásának jogát fenntartjuk.

A tömeg- és méretadatok megközelítő értékek.

AVERTISMENT

- Acest dispozitiv poate fi utilizat de copiii în vârstă de cel puțin 8 ani și de persoanele cu capacități fizice, senzoriale sau mintale reduse sau lipsite de experiență și cunoștințe, dacă sunt supravegheați și au fost instruiți referitor la modul de utilizare a dispozitivului în condiții de siguranță și înțeleg riscurile implicate. Copiii nu trebuie lăsați să se joace cu acest dispozitiv. Curățarea și întreținerea nu trebuie făcute de copii nesupravegheați.
- Cablul de alimentare nu poate fi înlocuit. În cazul în care cablul este deteriorat, adaptorul de c.a. trebuie să fie casat.
- Nu utilizați în niciun scop decât adaptorul de c.a. furnizat. De asemenea, nu utilizați alte produse cu adaptorul de c.a. furnizat. (Consultați pagina 94.)

- Simbolul din partea dreaptă indică faptul că este necesară o unitate de alimentare detașabilă specifică pentru conectarea aparatului electric la rețeaua de alimentare. Referința tipului pentru unitatea de alimentare electrică este marcată în apropierea simbolului.
- Simbolul din dreapta înseamnă că este adecvat pentru utilizare în baie sau la duș.
- Asigurați-vă că opriți aparatul și scoateți mufa de alimentare din priză înainte de a efectua eventuale lucrări de întreținere.
- Nu spălați adaptorul de c.a.



Numai pentru capul periuței de dinți

- Periuțele de dinți pot fi utilizate de copii și persoane cu capacități fizice, senzoriale sau mentale reduse sau lipsite de experiență sau cunoștințe, dacă se asigură supraveghere sau instruire referitor la utilizarea aparatului într-un mod sigur și înțelegerea pericolelor implicate.

- Înainte de a utiliza acest dispozitiv, vă rugăm să citiți toate aceste instrucțiuni și să le păstrați pentru referințe ulterioare.
- Vă rugăm să citiți codul de pe capac pentru instrucțiuni de utilizare detaliate.

Precauții de siguranță

Asigurați-vă că respectați aceste instrucțiuni.

Pentru a preveni accidentele, rănirile sau daunele aduse proprietății, vă rugăm să respectați instrucțiunile de mai jos.

- **Graficul următor indică gradul de deteriorare produs de utilizarea incorectă.**

 **PERICOL** Indică un pericol potențial care va duce la rănirea gravă sau deces.

 **AVERTISMENT** Indică pericolul potențial care ar putea duce la rănire gravă sau deces.

AVERTISMENT

► Acest aparat

- Acest aparat are un acumulator încorporat. Nu îl aruncați în foc și nu aplicați căldură.

- Acest lucru poate provoca scurgerea fluidului, supraîncălzire sau explozie.

► Prevenirea accidentelor

- A nu se lăsa la îndemâna copiilor sau a bebelușilor. A nu se permite utilizarea de către aceștia.

- Introducerea pieselor sau a accesoriilor în gură poate produce un accident sau rănirea.

► În cazul unei anomalii sau a unei probleme de funcționare

- **Opriti imediat utilizarea.**

- Nerespectarea acestei instrucțiuni poate provoca incendiu, electrocutare sau rănire.

< Cazuri de anomalie sau probleme de funcționare >

- Corpul principal, adaptorul sau cablul este deformat sau anormal de fierbinte.
- Corpul principal, adaptorul sau cablul miroase a ars.
- Se aude un zgomot anormal în timpul utilizării sau încărcării corpului principal, adaptorului sau cablului.
- Solicitați imediat verificarea sau repararea la un centru de service autorizat.

Manipularea acumulatorului pentru casare

PERICOL

- Acumulatorul este destinat exclusiv utilizării cu acest aparat. A nu se utiliza acumulatorul cu alte aparate.
- A nu se încărca acumulatorul după ce a fost scos din aparat.
- Nu îl aruncați în foc și nu aplicați căldură.
- Nu cositoriți, demontați sau modificați acumulatorul.
- Nu lăsați bornele pozitivă și negativă ale acumulatorului să intre în contact una cu cealaltă prin obiecte metalice.
- Nu transportați sau depozitați acumulatorul împreună cu bijuterii metalice, cum ar fi coliere sau agrafe de păr.
- Nu exfoliați în niciun caz tubul.
 - Acest lucru poate provoca scurgerea fluidului, supraîncălzire sau explozie.
- Acumulatorul conține fluid alcalin. Dacă intră în contact cu ochii, nu frecați ochii și clătiți bine cu apă curată, cum ar fi apă de la robinet.
 - Nerespectarea acestei instrucțiuni poate cauza pierderea vederii. Consultați imediat un medic.

Informații importante

- Încărcați aparatul corect, conform prezentelor Instrucțiuni de utilizare. (A se vedea această pagină "Modul de încărcare".)
- Acest aparat conține un acumulator care poate fi înlocuit numai de persoane calificate.
- Contactați un centru de service autorizat pentru detalii despre reparații.

Identificarea pieselor (Fig. 1)

A Corpul principal

- ① Capac
- ② Întrerupător de pornire
- ③ Indicator luminos de încărcare
- ④ Soclu aparat
- ⑤ Buton de eliberare a capului

B Adaptor de c.a. (RE9-86)

- ⑥ Adaptor
- ⑦ Mufă de alimentare
- ⑧ Cablu
- ⑨ Mufă aparat

Accesorii

C Perie de curățare

D Ulei de lubrifiere

- Vă rugăm să utilizați în conformitate cu instrucțiunile de utilizare ale capului care urmează să fie utilizat.

E Pungă

Modul de încărcare

Conectați adaptorul de c.a. la corpul principal și la priza electrică. (Fig. 2)

- Verificați dacă indicatorul luminos de stare a încărcării clipește. Acesta se stinge după ce încărcarea este finalizată.
- Încărcarea este finalizată după aproximativ 1 oră.
- Timpul de utilizare după o încărcare completă variază în funcție de cap.

Modul de utilizare

Notă

Aparatul nu va funcționa cu un adaptor de c.a. conectat.

Îndepărtați capacul, montați capul dorit și apăsați întrerupătorul de pornire.

Modul de curățare

- Asigurați-vă că este oprit corpul principal.
- Îndepărtați adaptorul de c.a. și capul de la corpul principal.

Clătiți corpul principal cu apă de la robinet. (Fig. 3)

- Ușcați după curățare și depozitați aparatul cu capacul atașat.

Depanare

Problemă	Acțiune
Aparatul nu funcționează nici după încărcare.	▶ Aparatul nu va funcționa cu un adaptor de c.a. conectat. Vă rugăm să utilizați aparatul după ce a fost încărcat suficient și adaptorul de c.a. este deconectat.
Timpul de funcționare este scurt chiar și după o încărcare completă.	▶ Acumulatorul se apropie de sfârșitul ciclului de viață.

Dacă problema încă nu poate fi rezolvată, contactați distribuitorul sau un centru de service autorizat de Panasonic pentru reparații.

Eliminarea la deșuri a aparatului

Îndepărtați acumulatorul încorporat înainte de a elimina aparatul.

- Bateria trebuie să fie eliminată în siguranță.
- Această figură trebuie să fie utilizată doar la eliminarea aparatului și nu trebuie să fie utilizată pentru repararea lui. Dacă demontați dvs. aparatul, nu va mai fi etanș, ceea ce poate produce o defecțiune.

Cum se scoate acumulatorul (Fig. 4)

- Îndepărtați aparatul din adaptorul de c.a.
- Apăsăți întrerupătorul de pornire pentru a porni alimentarea și a menține aparatul pornit până când acumulatorul este complet descărcat.
- Efectuați pașii de la ① la ③ și ridicați acumulatorul, apoi scoateți-l.
- Folosiți o șurubelniță cu cap Phillips, așa cum se arată în imagine.
- Aveți grijă să nu scurtcircuitați bornele pozitivă și negativă ale acumulatorului scos și izolați bornele aplicând bandă pe ele.

Pentru protecția mediului și reciclarea materialelor

Acest aparat conține un acumulator nichel-metal.
Vă rugăm să vă asigurați că bateria este eliminată la o locație desemnată oficial, dacă există una în țara dvs.

Specificații

Sursă de alimentare	Consultați plăcuța de identificare de pe adaptorul de c.a. (conversie automată a tensiunii)
Tensiune motor	1,2 V---
Timpe de încărcare	Aprox. 1 oră

- Zgomotul acustic în aer este descris în instrucțiunile de utilizare ale capului.
- Acest produs este destinat exclusiv pentru utilizare casnică.

Pentru mai multe informații despre eficiența energetică a produsului, vizitați site-ul nostru web, www.panasonic.com, și introduceți numărul modelului în caseta de căutare.

Depunerea la deșuri a echipamentelor și a bateriilor vechi Doar pentru Uniunea Europeană și pentru țările cu sisteme de reciclare



Aceste simboluri de pe produse, ambalaje și/sau documentele însoțitoare indică faptul că produsele electrice și electronice, precum și bateriile uzate nu trebuie să fie amestecate cu deșeurile menajere obișnuite. Pentru un tratament corespunzător, pentru recuperarea și reciclarea produselor vechi și a bateriilor uzate, vă rugăm să le depuneți la punctele de colectare special amenajate, în conformitate cu legislația națională.

Prin depunerea corespunzătoare a acestora la deșuri, veți ajuta la economisirea unor resurse valoroase și veți preveni potențiale efecte negative asupra sănătății umane și asupra mediului înconjurător.

Pentru mai multe informații despre colectare și reciclare, vă rugăm să contactați autoritățile locale. Este posibil ca depunerea incorectă la deșuri să fie pedepsită în conformitate cu legile naționale.



Notă pentru simbolul de baterie (ultimele două exemple de simboluri)

Acest simbol poate fi utilizat în combinație cu un simbol chimic. În acest caz, acesta este conform cu cerințele stabilite de Directiva pentru elementul chimic în cauză.

UYARI

- Bu cihaz, 8 yaşında ya da 8 yaşından büyük çocuklar tarafından kullanılabilir. Ayrıca sınırlı fiziksel, duyuşal ve zihinsel yeteneklere, tecrübe ve bilgi eksikliği olan kişiler tarafından ancak cihazın güvenli biçimde kullanılması ve taşıdığı tehlikeler ile ilgili bilgi veya eğitim verilmiş olması durumunda kullanılabilir. Çocuklar cihazla oynamamalıdır. Temizlik ve kullanıcı bakımı, gözetim olmaksızın çocuklar tarafından yapılmamalıdır.
- Elektrik kablosu deęiştirilemez. Kablo hasarlıysa, AC adaptörü atılmalıdır.
- Herhangi bir amaçla, verilen AC adaptörü dışında herhangi bir şey kullanmayın. Ayrıca, AC adaptörüyle başka bir ürünü kullanmayın. (Bakınız sayfa 99.)

- Sağ taraftaki sembol, elektrikli aletin şebekeye bağlanması için özel bir ayrılabilir güç kaynağı ünitesi gerektiğini belirtir. Güç kaynağı ünitesinin türü sembolün yanında belirtilir.



- Sağ taraftaki sembol, banyoda veya duşta kullanıma uygun olduğu anlamına gelir.



- Herhangi bir bakım çalışması yapmadan önce cihazı kapattığınızdan ve elektrik fişini prizden çıkardığınızdan emin olun.
- AC adaptörü yıkamayın.

Sadece diş fırçası başlığı

- Diş fırçaları, çocuklar tarafından kullanılabilir. Ayrıca sınırlı fiziksel, duyuşal ve zihinsel yeteneklere, tecrübe ve bilgi eksikliği olan kişiler tarafından ancak cihazın güvenli biçimde kullanılması ve taşıdığı tehlikeler ile ilgili bilgi veya eğitim verilmiş olması durumunda kullanılabilir.

- Bu üniteyi kullanmadan önce lütfen talimatları eksiksiz okuyun ve ileride kullanmak için saklayın.
- Lütfen ayrıntılı kullanım talimatları için kapaktaki kodu okuyun.

Güvenlik önlemleri

Bu talimatları uyguladığınızdan emin olun.

Kazaları, yaralanmaları veya maddi zararı önlemek için lütfen aşağıdaki talimatları uygulayın.

- **Aşağıdaki çizelge yanlış işlemden kaynaklanan hasarın derecesini belirtir.**

 **TEHLİKE** Ciddi bir yaralanma veya ölümlle sonuçlanacak potansiyel bir kazayı belirtir.

 **UYARI** Ciddi bir yaralanma veya ölümlle sonuçlanabilecek potansiyel bir kazayı belirtir.

UYARI

► Bu cihaz

- Bu cihaz şarj edilebilir yerleşik pil içermektedir. **Ateşe atmayınız veya sıcaklık uygulamayın.**
 - Aksi takdirde sıvı sızıntısına, aşırı ısınmaya veya patlamaya neden olabilir.

► Kazaların önlenmesi

- **Çocukların ya da bebeklerin ulaşabileceği yerlere koymayın. Kullanmalarına izin vermeyin.**
 - Parçaların veya aksesuarların ağza alınması kazaya ya da yaralanmaya neden olabilir.

► Anormallik veya arıza durumunda

• Kullanmayı derhal bırakın.

- Aksi durumda yangın, elektrik çarpması ya da yaralanma meydana gelebilir.

<Anormallik veya arıza durumları>

- **Ana gövde, adaptör ya da kablo deforme olmuş veya anormal derecede ısınmış.**
- **Ana gövde, adaptör ya da kablo yanık kokuyor.**
- **Kullanırken ya da şarj ederken ana gövdeden, adaptörden ya da kablodan anormal ses çıkıyor.**
 - Hemen yetkili servisten muayene ya da tamir talep edin.

Elden çıkarma sırasında pilin imha edilmesi

TEHLİKE

- **Şarj edilebilir pil yalnızca bu cihaz ile birlikte kullanmak içindir. Pili başka cihazlarla kullanmayın.**
- Cihazdan çıkarıldıktan sonra pili şarj etmeyin.
- Ateşe atmayınız veya sıcaklık uygulamayın.
- Pili lehimlemeyin, parçalarına ayırmayın veya üzerinde değişiklik yapmayın.
- Pilin artı ve eksi bağlantı uçlarının, herhangi bir metal nesne yoluyla, birbirleriyle temas etmesine izin vermeyin.
- Pili, kolye ve saç tokası gibi metal takılarla birlikte taşımayın veya depolamayın.
- Tüpün yüzeyini asla soymayınız.
 - Aksi takdirde sıvı sızıntısına, aşırı ısınmaya veya patlamaya neden olabilir.
- **Pil, alkali sıvı içerir. Gözlere temas ederse, gözleri ovalamayın ve musluk suyu gibi temiz bir suyla iyice durulayın.**
 - Aksi durumda görme kaybına neden olabilir. Derhal doktora başvurun.

Önemli bilgiler

- Cihazı, Kullanım Talimatları'na uygun ve doğru bir şekilde şarj edin. ("Şarj etme" sayfasına bakın.)
- Bu cihaz, yalnızca kalifiye bir kişi tarafından değiştirilebilen bir pil içerir.
- Tamir edilmesi ile ilgili detaylı bilgi almak için yetkili bir servis ile iletişime geçin.

Parçaların tanımı (Şek. 1)

A Ana gövde

- ① Kapak
- ② Güç düğmesi
- ③ Şarj seviye lambası
- ④ Cihaz yuvası
- ⑤ Başlık serbest bırakma düğmesi

B AC adaptörü (RE9-86)

- ⑥ Adaptör
- ⑦ Elektrik fişi
- ⑧ Kablo
- ⑨ Cihazın fişi

Aksesuarlar

C Temizleme fırçası

D Yağ

- Lütfen kullanılacak başlığı kullanım talimatlarına uygun bir şekilde kullanın.

E Torba

Şarj etme

AC adaptörü ana gövdeye ve prize takın. (Şek. 2)

- Şarj seviye lambasının yandığını kontrol edin. Şarj işlemi tamamlandıktan sonra söner.
- Şarj etme yaklaşık 1 saat sonra tamamlanır.
- Tam şarj ettikten sonra kullanım süresi, başlığa bağlı olarak değişir.

Kullanılması

Not

Cihaz, AC adaptörü bağlıyken çalışmayacaktır.

Kapağı çıkarın, istenen başlığı takın ve güç düğmesine basın.

Temizleme

- Ana gövdenin kapatıldığından emin olun.
- AC adaptörü ve başlığı ana gövdeden çıkarın.

Ana gövdeyi akan suyla durulayın. (Şek. 3)

- Temizledikten sonra kurulaşın ve cihazı kapağı kapalı hâlde depolayın.

Sorun giderme

Sorun	Eylem
Cihaz şarj edildikten sonra bile çalışmıyor.	Cihaz, AC adaptörü bağlıyken çalışmayacaktır. Lütfen cihazı yeterince şarj edildikten ve AC adaptörü çıkarıldıktan sonra kullanın.
Tamamen şarj ettikten sonra bile çalışma süresi kısa.	Pil, kullanım ömrünün sonuna yaklaşıyor.

Sorunlar yine de çözülemezse onarım için bayinize veya yetkili Panasonic servisine başvurun.

Cihazın elden çıkarılması

Cihazı elden çıkarmadan önce yerleşik şarj edilebilir pili çıkartın.

- Pilin güvenli bir şekilde atılması gerekir.
- Bu şekil sadece cihazı atarken kullanılmalıdır ve tamir etmek için kullanılmamalıdır. Cihazı kendi başınıza sökerseniz artık su geçirmez olmayacaktır ve arızaya neden olabilir.

Pilin çıkarılması (Şek. 4)

- Cihazı AC adaptöründen çıkarın.
- Cihazı açmak için güç düğmesine basın ve pil tamamen boşalana kadar cihazı açık tutun.
- ① ile ③ arasındaki adımları izleyip pili kaldırınız ve ardından pili çıkartınız.
- Gösterildiği gibi bir yıldız başlı tornavida kullanın.
- Çıkarılan pilin artı ve eksi uçlarını kısa devre yapmamaya dikkat edin ve uçlarına bant yapıştirarak yalıtımını sağlayın.

Çevre koruması ve materyallerin geri dönüştürülmesi için

Bu cihaz Nikel Metal Hidrit pil içerir.

Lütfen pilin (ülkenizde varsa) resmi olarak belirlenmiş bir yerde atılmasını sağlayınız.

Teknik özellikler

Güç kaynağı	AC adaptöründeki isim plakasına bakın. (Otomatik voltaj dönüştürme)
Motor voltajı	1,2 V---
Şarj süresi	Yaklaşık 1 saat

- Havada yayılan akustik gürültü, başlığın kullanım talimatlarında açıklanmaktadır.
- Bu ürün sadece evsel kullanım için tasarlanmıştır.

Ürünün enerji verimliliği ile ilgili ayrıntılı bilgileri www.panasonic.com web sayfamızın arama kısmından model numarasını girerek bulabilirsiniz.

Eski AEEE Yönetmeliğine Uygundur.

Eski Ekipman ve Bataryaların İşlenmesi.

Sadece geri dönüşüm sistemleri olan Avrupa Birliği ve ülkeleri için geçerlidir.



Ürünler, ambalaj ve/veya ekli belgeler üzerindeki bu semboller kullanılmış elektrik ve elektronik ürünlerin ve pillerin genel ev atığı ile karıştırılmaması gerektiğini ifade eder.



Eski ürünlerin ve pillerin toplanması ve geri kazanılması için bu atıkları lütfen yasayla belirlenmiş olan uygun toplama merkezlerine teslim ediniz.

Bu atıkların doğru işlenmesiyle, değerli kaynakların korunmasına ve insan sağlığı ve çevreye olası negatif etkilerinin engellenmesine yardımcı olabilirsiniz.



Atıkların toplanması ve geri dönüşümü için detaylı bilgi için lütfen bağlı olduğunuz yerel yönetimlerle iletişime geçiniz.

Atıkların atılmasıyla ilgili yanlış uygulamalar yasayla belirlenmiş olan cezalara sebebiyet verebilir.

ÜRETİCİ

Panasonic Corporation

1006, Kadoma, Osaka 571-8501, Japan

FABRİKA

Panasonic Manufacturing (Thailand) Co., Ltd.

Navanakorn Industrial Estate Zone 3 No.106 Moo 18 Khlong 1,

Khlong Luang,

Pathum Thani, 12120, Thailand

YETKİLİ TEMSİLCİ

İthalatçı Firma:

Tesan İletişim A.Ş.

Çobançeşme Mah. Bilge 1 Sok. No:17

34196 Yenibosna- İstanbul

Tel: 0212 454 60 70 Faks: 0212 454 60 20

www.tesan.com.tr

ÜRÜNÜN KULLANIM ÖMRÜ 7 YILDIR

(EN)

Importer:

Panasonic Marketing Europe GmbH

Authorized Representative in EU:

Panasonic Testing Centre

Winsbergring 15, 22525 Hamburg, Germany

Manufactured by:

Panasonic Corporation

1006, Oaza Kadoma, Kadoma City, Osaka, Japan

(DE)

Importeur:

Panasonic Marketing Europe GmbH

Vertretungsberechtigter in der EU:

Panasonic Testing Centre

Winsbergring 15, 22525 Hamburg, Deutschland

Hergestellt von:

Panasonic Corporation

1006, Oaza Kadoma, Kadoma City, Osaka, Japan

(FR)

Importateur :

Panasonic Marketing Europe GmbH

Représentant autorisé dans l'UE :

Panasonic Testing Centre

Winsbergring 15, 22525 Hamburg, Allemagne

Fabriqué par :

Panasonic Corporation

1006, Oaza Kadoma, ville de Kadoma, Osaka, Japon

(IT)

Importatore:

Panasonic Marketing Europe GmbH

Rappresentante autorizzato nell'UE:

Panasonic Testing Centre

Winsbergring 15, 22525 Amburgo, Germania

Fabbricato da:

Panasonic Corporation

1006, Oaza Kadoma, Città di Kadoma, Osaka, Giappone

GB

D

F

I

N

E

DK

P

N

S

FIN

PL

CZ

SK

H

RO

TR

(NL)

Importeur:

Panasonic Marketing Europe GmbH

Bevoegde vertegenwoordiger in de EU:

Panasonic Testing Centre

Winsbergring 15, 22525 Hamburg, Duitsland

Geproduceerd door:

Panasonic Corporation

1006, Oaza Kadoma, Kadoma-stad, Osaka, Japan

(SP)

Importador:

Panasonic Marketing Europe GmbH

Representante Autorizado para la UE:

Panasonic Testing Centre

Winsbergring 15, 22525 Hamburgo, Alemania

Fabricado por:

Panasonic Corporation

1006, Oaza Kadoma, Ciudad de Kadoma, Osaka, Japón

(DA)

Importør:

Panasonic Marketing Europe GmbH

Autoriseret repræsentant i EU:

Panasonic Testing Centre

Winsbergring 15, 22525 Hamburg, Tyskland

Fremstillet af:

Panasonic Corporation

1006, Oaza Kadoma, Kadoma, Osaka, Japan

(PT)

Importador:

Panasonic Marketing Europe GmbH

Representante Autorizado na UE:

Panasonic Testing Centre

Winsbergring 15, 22525 Hamburgo, Alemanha

Fabricado por:

Panasonic Corporation

1006, Oaza Kadoma, Cidade de Kadoma, Osaca, Japão

(NB)

Importør:

Panasonic Marketing Europe GmbH

Autorisert representant i EU:

Panasonic Testing Centre

Winsbergring 15, 22525 Hamburg, Tyskland

Produsert av:

Panasonic Corporation

1006, Oaza Kadoma, Kadoma, Osaka, Japan

(SV)

Importör:

Panasonic Marketing Europe GmbH

Auktoriserad representant i EU:

Panasonic Testing Centre

Winsbergring 15, 22525 Hamburg, Tyskland

Tillverkad av:

Panasonic Corporation

1006, Oaza Kadoma, Kadoma, Osaka, Japan

(FI)

Maahantuoja:

Panasonic Marketing Europe GmbH

Valtuutettu edustaja EU:ssa:

Panasonic Testing Centre

Winsbergring 15, 22525 Hampuri, Saksa

Valmistaja:

Panasonic Corporation

1006, Oaza Kadoma, Kadoma-kaupunki, Osaka, Japani

(PL)

Importer:

Panasonic Marketing Europe GmbH

Upowa przedstawiciel w UE:

Panasonic Testing Centre

Winsbergring 15, 22525 Hamburg, Niemcy

Wyprodukowano przez:

Panasonic Corporation

1006, Oaza Kadoma, Kadoma City, Osaka, Japonia

(CZ)

Dovozce:

Panasonic Marketing Europe GmbH

Oprávný zástupce v EU:

Panasonic Testing Centre

Winsbergring 15, 22525 Hamburk, Němeko

Vyrobil:

Panasonic Corporation

1006, Oaza Kadoma, Kadoma City, Osaka, Japonsko

(SK)

Dovozca:

Panasonic Marketing Europe GmbH

Autorizovaný zástupce v EÚ:

Panasonic Testing Centre

Winsbergring 15, 22525 Hamburg, Nemecko

Výrobca:

Panasonic Corporation

1006, Oaza Kadoma, Kadoma City, Osaka, Japonsko

(HU)

Import:

Panasonic Marketing Europe GmbH

Hivatalos képvisel az EU-ban:

Panasonic Testing Centre

Winsbergring 15, 22525 Hamburg, Németország

Gyártotta:

Panasonic Corporation

1006, Oaza Kadoma, Kadoma City, Osaka, Japán

(RO)

Importator:

Panasonic Marketing Europe GmbH

Reprezentant autorizat în UE:

Panasonic Testing Centre

Winsbergring 15, 22525 Hamburg, Germania

Fabricat de:

Panasonic Corporation

1006, Oaza Kadoma, Kadoma City, Osaka, Japonia

(TR)

İthalatçı:

Panasonic Marketing Europe GmbH

AB Yetkili Temsilcisi:

Panasonic Testing Centre

Winsbergring 15, 22525 Hamburg, Almanya

Taraf Üretilmi:

Panasonic Corporation

1006, Oaza Kadoma, Kadoma, Osaka, Japonya

Panasonic Corporation
<https://www.panasonic.com>
© Panasonic Corporation 2022