

Steam station
Centrale vapeur
Stoomstrijkijzer
Plancha de vapor

988620 - STEAMBOOST-05

INSTRUCTIONS FOR USE02
CONSIGNES D'UTILISATION10
GEBRUIKSAANWIJZINGEN18
INSTRUCCIONES DE USO26

VALBERG

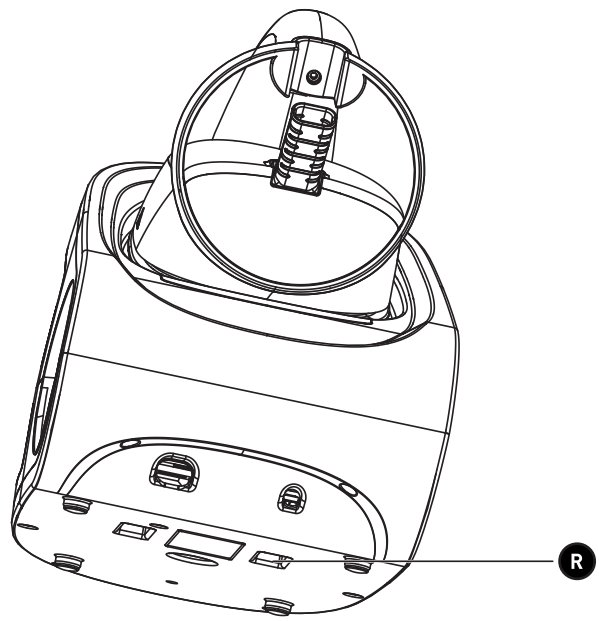
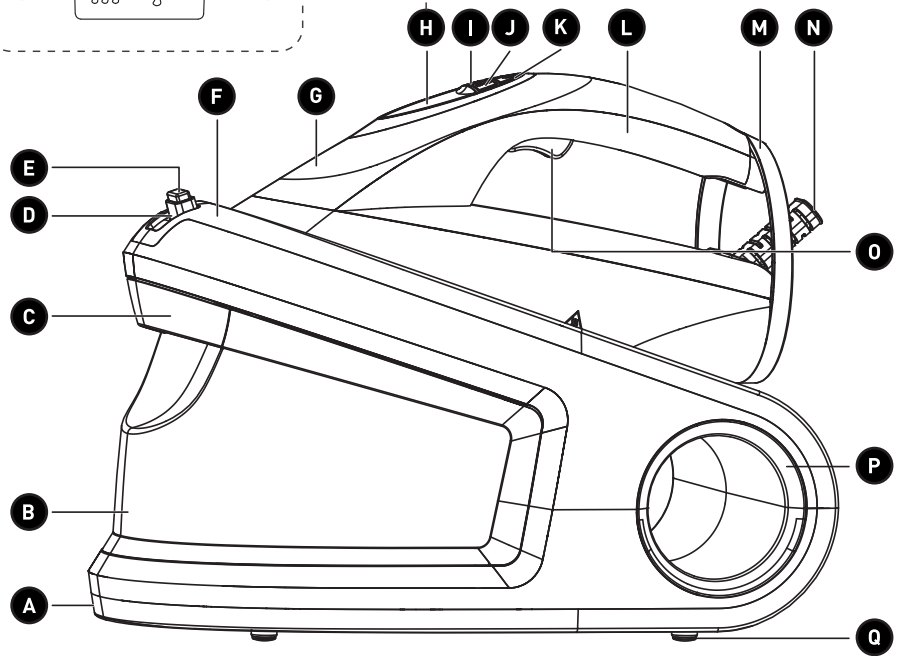
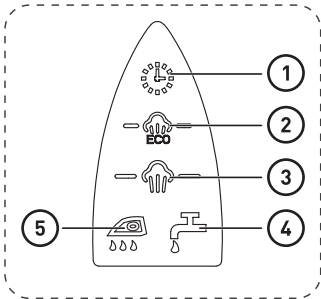



Thank you!

Thank you for choosing this VALBERG product. VALBERG products are chosen, tested, and recommended by ELECTRO DEPOT, so you can be sure you are getting a top-quality, easy-to-use product that won't let you down. We're confident your new device will be a pleasure to use every day!

Welcome to ELECTRO DEPOT.



ELECTRO DEPOT

2

EN

Table of Contents

A

Product overview

Parts
Specifications

B

Product usage



Features

C

**Cleaning and
maintenance**

Cleaning and maintenance
Troubleshooting
Storage

Parts

- A** Bottom
- B** Water tank
- C** Water tank handle
- D** Iron lock
- E** Iron lock release button
- F** Thermal insulation stand
- G** Upper cover
- H** Display screen
- 1** Automatic power failure prompt
- 2** Energy Saving steam
- 3** Big gear steam
- 4** No water in the tank
- 5** Clean tips
- I**  Cleaning button
- J** **SET** Steam mode button
- K**  Power button
- L** Handle

- M** Rear cover
- N** Cord guard
- O** Steam button
- P** Wire reel barrel
- Q** Foot pad
- R** Water pump damping silica gel

Specifications

Model:	988620_Perfect ST.5
Operating voltage:	AC 220-240V~, 50-60Hz
Nominal power:	3000W
Tank capacity:	1.25L
Protection class:	I

Features

Suggestions before using the iron for the first time

1. Certain parts of the iron have been lightly greased therefore the iron could give off a little smoke when plugged in for the first time. This will cease after a short while.
2. Before using the iron for the first time, remove the plastic protector from the base (if it has one) clean the base with a soft cloth.
3. To protect the soleplate from scratches, do not run it over rough metal objects (such as against the ironing board, buttons , zips ,etc.)
4. Pure wool fibres (100% wool) can be ironed with the appliance in the steam position. By preference, select a high steam position and use a dry ironing cloth.

Thermal insulation stand

- When the iron is not in use, it should be locked on the thermal insulation stand. When locked, the whole unit can be carried with ease.
- To unlock the iron from the thermal insulation stand, press the Iron lock release button and then lift to remove the iron from the stand.
- To lock the iron on the thermal insulation stand, place the iron in the correct position on the stand, and then push the lock until it clicks into place.



NOTE: When the iron is not in use, it should be rested and locked in position on the thermal insulation stand.

Use product

1. Press the power button and the product starts working.
2. Long press the power button for 2 seconds, the product turns off.

Steady temperature

1. Check the ironing instructions on the garment to be ironed.
2. Electronic temperature control, no need to manually adjust temperature.

How to fill the water tank.

1. Disconnect iron power supply.
2. Pull out the water tank.
3. Fill the water tank to the MAX water level through the water apertures.
4. Place the water tank back to thermal insulation stand and click it into place.



Note: If you have hard water, it is advisable to use only distilled or demineralized water.



Warning: Do not use chemically de-limed water or perfumed.

Steam ironing

1. Fill the iron as described in the section “how to fill the water tank”.
2. Plug the iron into the mains.
3. Steam ironing is possible only when heating is complete. Otherwise, water may escape through the soleplate.
4. Wait until the indicator does not flicker to prove that the bottom plate has been heated.
5. Press Steam button to realize Steam ironing.
6. When the iron is finished, place the iron in an upright position or on the base when the iron is interrupted.
7. Disconnect the iron from the mains supply. Pour out any remaining water from the water tank and leave the iron to cool off.

Continuous steam

1. Heating completed, temperature stabilized.
2. Press the steam mode button to switch between two modes: Energy Saving steam and Big gear steam.

Explosion steam

1. When the heating is completed, the temperature is stable.
2. Press the steam button two times quickly in one second. The explosion steam lasts 2 seconds.

Auto shut off

1. When the iron is stationary for more than 10 minutes, the iron goes out of power mode.
2. The power-off sign flashed on the display, accompanied by six buzzing sounds.
3. Press the steam button to restore the power.
4. Irons will not be cut off during steam discharge.

Anti drip

This iron is equipped with a drip stop function: the iron automatically stops steaming when the temperature is too low to prevent water from dripping out of the soleplate.

Cleaning and maintenance

1. Please make sure there is enough water in the tank before cleaning
2. When the pump works for 25 hours, it will prompt the product to be cleaned.
3. Please put the iron in a safe position before cleaning to prevent people from being injured by hot water during cleaning.
4. After the heating is complete, long press the cleaning button for 3 seconds, and the iron enters the cleaning mode. The display on the screen flashes and goes with the 3 sounds of “bi”.
5. Two minutes later, the buzzer rang three times, indicating that the cleaning was complete.

Troubleshooting

Problem	Solution
Iron emits an odor or smoke	<ul style="list-style-type: none"> • Iron gives off an odor when turned on for the first time. Oils used during manufacture need to be burnt off allow ten minutes for odor to disappear.
Iron does not heat	<ul style="list-style-type: none"> • The iron should be plugged into a 230 Volt , Whether the power switch is turned on.

Storage

- Before storing the steam iron, ensure that it has cooled and dried thoroughly.
- Ensure that the water tank is empty before storing it.
- Bundle the water supply hose and fold it in two. Then, wind it along the water supply hose storage groove. In addition, tie the power cord with a cable tie.
- Store in a cool, dry place.



Merci !

Merci d'avoir choisi ce produit VALBERG.
Choisis, testés et recommandés par ELECTRO DEPOT,
les produits de la marque VALBERG vous assurent
une utilisation simple, une performance fiable et
une qualité irréprochable.
Grâce à cet appareil, vous savez que chaque utilisation
vous apportera satisfaction.

Bienvenue chez ELECTRO DEPOT.

Visitez notre site Internet : www.electrodepot.fr
www.electrodepot.be

VOTRE AVIS COMPTE !



**PARTAGEZ
VOTRE EXPERIENCE
SUR LES PRODUITS**

Parce que votre satisfaction est notre priorité, nous vous proposons
de donner votre avis sur ce produit. Il sera transmis et analysé par
nos équipes afin d'améliorer continuellement le produit.

Donnez votre avis sur <http://www.electrodepot.fr/avis-client>



ELECTRO DEPOT

10

FR

Table des matières

A

Aperçu de l'appareil

Pièces
Caractéristiques

B

**Utilisation de
l'appareil**

Fonctions



C

**Nettoyage et
entretien**

Nettoyage et entretien
Guide de dépannage
Rangement

Les notices sont aussi disponibles sur le site
<http://www.electrodepot.fr/sav/notices/>
<http://www.electrodepot.be/fr/sav/notices>

Pièces

- A** Base
- B** Réservoir d'eau
- C** Poignée du réservoir d'eau
- D** Verrou du fer
- E** Bouton de déverrouillage du fer
- F** Socle à isolation thermique
- G** Capot supérieur
- H** Écran d'affichage
- 1** Voyant d'arrêt automatique
- 2** Vapeur avec économie d'énergie
- 3** Vapeur intense
- 4** Réservoir d'eau vide
- 5** Voyant de nettoyage
- I**  Bouton de nettoyage
- J** **SET** Bouton du mode Vapeur
- K**  Bouton Marche/Arrêt
- L** Poignée

A

Aperçu de l'appareil

- M** Panneau arrière
- N** Manchon de cordon d'alimentation
- O** Bouton de vapeur
- P** Logement pour enroulement du cordon
- Q** Patin
- R** Gel de silice pour atténuer le bruit de la pompe à eau

Caractéristiques

Modèle :	988620_Perfect ST.5
Tension de fonctionnement :	CA 220-240 V~, 50-60 Hz
Puissance nominale :	3 000 W
Capacité du réservoir :	1,25 L
Classe de protection :	I

Fonctions

Suggestions avant la première utilisation du fer

1. Certaines pièces du fer ont été légèrement graissées en usine et le fer peut émettre un peu de fumée lorsqu'il est branché pour la première fois. Ce phénomène cessera rapidement.
2. Avant d'utiliser le fer pour la première fois, retirez la protection en plastique de sa semelle (s'il en possède une) et nettoyez la semelle avec un chiffon doux.
3. Pour protéger la semelle des rayures, ne la faites pas passer sur des objets métalliques rugueux (par exemple contre les éléments métalliques de la planche à repasser, des boutons, des fermetures à glissière, etc.).
4. Les fibres pure laine (100 % laine) peuvent être repassées avec l'appareil en mode vapeur. Sélectionnez de préférence un réglage de vapeur élevé et utilisez une pattemouille sèche.

Socle à isolation thermique

- Lorsque le fer n'est pas utilisé, il doit être placé et bloqué grâce au verrou sur le socle à isolation thermique. Une fois le fer bloqué grâce au verrou, l'appareil dans son intégralité peut être facilement transporté.
- Pour débloquer le fer du socle à isolation thermique, appuyez sur le bouton de déverrouillage du fer, puis soulevez le fer pour le retirer du socle.
- Pour bloquer le fer sur le socle à isolation thermique, placez le fer dans la bonne position sur le socle, puis poussez le verrou jusqu'à ce qu'il s'enclenche dans un clic.



REMARQUE : Le fer doit être placé et bloqué dans la position correcte sur le socle à isolation thermique lorsqu'il n'est pas utilisé.

Utilisation du produit

1. Appuyez sur le bouton Marche/Arrêt pour mettre l'appareil en marche.
2. Appuyez longuement sur le bouton Marche/Arrêt pendant 2 secondes pour éteindre l'appareil.

Température constante

1. Consultez les instructions de repassage fournies sur l'étiquette du vêtement à repasser.
2. Le contrôle de la température se fait de manière électronique, sans qu'il n'y ait besoin de régler manuellement la température.

Remplissage du réservoir d'eau.

1. Débranchez le fer de la prise de courant.
2. Tirez le réservoir d'eau hors de l'appareil.
3. Remplissez le réservoir d'eau jusqu'au repère de niveau MAX par les ouvertures de remplissage.
4. Remettez le réservoir d'eau en place sur le socle à isolation thermique en l'enclenchant jusqu'à entendre un clic.



Remarque : Si l'eau dans votre région est dure, il est conseillé d'utiliser uniquement de l'eau distillée ou déminéralisée.



Avertissement : N'utilisez pas d'eau traitée chimiquement ou parfumée.

Repassage à la vapeur

1. Remplissez le réservoir d'eau en procédant comme indiqué au chapitre « Comment remplir le réservoir d'eau ».
2. Branchez le fer dans une prise secteur.
3. Le repassage à la vapeur est possible uniquement une fois que le fer est chaud. Sinon, de l'eau liquide pourrait couler par la semelle.
4. Attendez que le voyant ne clignote plus, ce qui indique que la semelle est chaude.
5. Appuyez sur le bouton de vapeur pour repasser à la vapeur.
6. Lorsque vous avez fini d'utiliser le fer, placez-le fer debout. Si vous devez interrompre le repassage, placez-le sur le socle.
7. Débranchez le fer de la prise secteur. Videz l'eau restante du réservoir et laissez le fer refroidir.

Vapeur en continu

1. Attendez que le fer soit chaud et que la température soit stable.
2. Appuyez ensuite sur le bouton du mode Vapeur pour passer d'un mode à l'autre : vapeur avec économie d'énergie et vapeur intense.

Jet de vapeur

1. Attendez que le fer soit chaud et que la température soit stable.
2. Appuyez sur le bouton de vapeur deux fois rapidement, en moins d'une seconde. Le jet de vapeur dure 2 secondes.

Arrêt automatique

1. Lorsque le fer reste immobile pendant plus de 10 minutes, il entre en mode d'arrêt automatique.
2. L'icône d'arrêt automatique clignote alors à l'écran, accompagnée de six bips sonores.
3. Appuyez sur le bouton de vapeur pour remettre le fer en marche.
4. Le fer ne s'arrête pas durant la production de vapeur.

Fonction anti-égouttement

Ce fer est doté d'une fonction anti-égouttement qui lui permet d'arrêter automatiquement d'émettre de la vapeur lorsque la température est trop basse, afin d'éviter tout risque de fuite d'eau par la semelle.

Nettoyage et entretien

1. Vérifiez qu'il y a assez d'eau dans le réservoir d'eau avant le nettoyage.
2. Lorsque la pompe a fonctionné pendant une période de 25 heures, un voyant s'affiche pour indiquer que l'appareil doit être nettoyé.
3. Placez le fer dans une position sûre avant de le nettoyer, pour éviter toute blessure causée par l'eau chaude durant le nettoyage.
4. Une fois le fer chaud, appuyez longuement sur le bouton de nettoyage pendant 3 secondes pour que le fer entre en mode de nettoyage. L'affichage de l'écran clignote et trois bips sonores retentissent.
5. Deux minutes plus tard, la sonnerie retentit trois fois pour indiquer que le nettoyage est terminé.

Guide de dépannage

Problème	Solution
Le fer émet une odeur ou de la fumée.	<ul style="list-style-type: none">• Le fer émet une odeur lorsqu'il est allumé pour la première fois. Les graisses utilisées lors de sa fabrication doivent être brûlées, attendez dix minutes que l'odeur disparaisse.
Le fer ne chauffe pas.	<ul style="list-style-type: none">• Le fer doit être branché exclusivement dans une prise électrique fournissant un courant de 230 V. Vérifiez que le bouton Marche/Arrêt est activé.

Rangement

- Avant de ranger le fer à vapeur, assurez-vous qu'il a bien refroidi et qu'il est complètement sec.
- Veillez à ce que le réservoir d'eau soit vide avant de ranger le fer.
- Pliez le tuyau d'alimentation en eau en deux. Enroulez-le ensuite autour de la rainure de rangement du tuyau d'alimentation en eau. Attachez également le cordon d'alimentation à l'aide d'une attache de câble.
- Rangez le fer dans un endroit frais et sec.

Bedankt!

Proficiat met uw keuze voor een product van VALBERG. De selectie en de testen van de toestellen van VALBERG gebeuren volledig onder controle en supervisie van ELECTRO DEPOT. We staan garant voor de kwaliteit van de toestellen van VALBERG, die uitmunten in hun eenvoudig gebruik, hun betrouwbare werking en hun onberispelijke kwaliteit.

ELECTRO DEPOT beveelt de VALBERG toestellen aan en is ervan overtuigd dat u uiterst tevreden zal zijn bij elk gebruik van het toestel. Welkom bij ELECTRO DEPOT.

Bezoek onze website: www.electrodepot.be



ELECTRO DEPOT

18

NL

Inhoudstafel

A

**Overzicht van het
toestel**

Onderdelen
Specificaties

B

**Gebruik van het
toestel**

Kenmerken

C

**Reiniging en
onderhoud**

Reiniging en onderhoud
Probleemoplossing
Opslag

Onderdelen

- A** Bodem
- B** Waterreservoir
- C** Handgreep van waterreservoir
- D** Strijkijzervergrendeling
- E** Ontgrendelingsknop voor strijkijzervergrendeling
- F** Warmtebestendige standaard
- G** Bovenste kap
- H** Scherm
- 1** Lampje knippert bij automatische uitschakeling
- 2** Energiebesparende stoomafgifte
- 3** Grote stoomafgifte
- 4** Geen water in het reservoir
- 5** Lampje knippert bij zelfreiniging
- I**  Reinigingsknop
- J** **SET** Stoommodusknop
- K**  Aan/uit-knop
- L** Handgreep

- M** Achterklep
- N** Snoerbeveiliging
- O** Stoomknop
- P** Snoeropbergvak
- Q** Voetkussentjes
- R** Vak met silicagel voor geluidsdemping bij werking van pomp

Specificaties

Model:	988620_Perfect ST.5
Bedrijfsspanning:	AC 220-240V~, 50-60Hz
Nominaal vermogen:	3000W
Inhoud reservoir:	1,25L
Beschermingsklasse:	I

Kenmerken

Suggesties voor het eerste gebruik van het strijkijzer

1. Bepaalde delen van het strijkijzer zijn lichtjes ingeget. Het strijkijzer kan aldus een beetje rook afgeven wanneer het voor de eerste keer op de voeding wordt aangesloten. Dit stopt na korte tijd.
2. Voordat u het strijkijzer voor het eerst gebruikt, verwijder de plastic bescherming van de voet (indien aanwezig) en reinig de voet met een zachte doek.
3. Om de zoolplaat tegen krassen te beschermen, gebruik het strijkijzer niet over ruwe metalen voorwerpen (zoals tegen de strijkplank, knopen, ritsluitingen, etc.)
4. Pure wolvezels (100% wol) kunnen worden gestreken met het apparaat in de stoomstand. Kies bij voorkeur een hoge stoomstand en gebruik een droge strijkdoek.

Warmtebestendige standaard

- Als het strijkijzer niet wordt gebruikt, zet het vast op de warmtebestendige standaard. Als het toestel vastzit, kan het gemakkelijk worden gedragen.
- Om het strijkijzer van de warmtebestendige standaard los te maken, druk op de ontgrendelingsknop voor strijkijzervergrendeling en til het strijkijzer op om het van de standaard te verwijderen.
- Om het strijkijzer op de warmtebestendige standaard vast te zetten, plaats het strijkijzer in de juiste positie op de standaard en druk op de vergrendeling totdat deze vastklikt.



OPMERKING: Als het strijkijzer niet in gebruik is, moet het op de warmtebestendige standaard worden geplaatst en vergrendeld worden.

Het product gebruiken

1. Druk op de aan/uit-knop en het product wordt ingeschakeld.
2. Houd de aan/uit-knop 2 seconden ingedrukt en het product wordt uitgeschakeld.

Stabiele temperatuur

1. Controleer de strijkinstructies op het te strijken kledingstuk.
2. Elektronische temperatuurregeling, het handmatig aanpassen van de temperatuur is niet nodig.

Het waterreservoir vullen

1. Haal de stekker uit het stopcontact.
2. Trek het waterreservoir uit.
3. Vul het waterreservoir tot aan het MAX-waterpeil via de wateropeningen.
4. Breng het waterreservoir terug op de warmtebestendige standaard aan en klik het vast.



Opmerking: Als u hard water hebt, is het raadzaam om alleen gedestilleerd of gedemineraliseerd water te gebruiken.



Waarschuwing: Gebruik geen chemisch ontkalkt of geperfumeerd water.

Stoomstrijken

1. Vul het strijkijzer zoals beschreven in de sectie 'het waterreservoir vullen'.
2. Steek de stekker van het strijkijzer in een stopcontact.
3. Stoomstrijken is alleen mogelijk wanneer het verwarmen voltooid is. Anders kan er water uit de zoolplaat druppelen.
4. Wacht totdat het controlelampje niet langer knippert, dit geeft aan dat de zoolplaat voldoende is opgewarmd.
5. Druk op de Stoomknop om te starten met stoomstrijken.
6. Na het strijken, plaats het strijkijzer rechtop of op de voet nadat de stekker uit het stopcontact is gehaald.
7. Haal de stekker van het strijkijzer uit het stopcontact. Giet eventueel resterend water uit het waterreservoir weg en laat het strijkijzer afkoelen.

Continue stoom

1. Verwarming voltooid, temperatuur stabiel.
2. Druk op de stoommodusknop om tussen twee modi te schakelen: Energiebesparende stoomafgifte en grote stoomafgifte.

Stoomexplosie

1. Wanneer het verwarmen is voltooid, is de temperatuur stabiel.
2. Druk twee keer snel binnen één seconde op de stoomknop. De stoomexplosie duurt 2 seconden.

Automatische uitschakeling

1. Na een inactiviteit van 10 minuten wordt het strijkijzer automatisch uitgeschakeld.
2. Het uitschakeling-teken knippert op het scherm en u hoort zes zoemgeluiden.
3. Druk op de stoomknop om de werking te hervatten.
4. Het strijkijzer wordt niet uitgeschakeld tijdens de afgifte van stoom.

Anti-druppel

Dit strijkijzer is voorzien van een druppelstopfunctie. Het strijkijzer stopt automatisch met de afgifte van stoom wanneer de temperatuur te laag is, zodat er geen water uit de zoolplaat druppelt.

Reiniging en onderhoud

1. Zorg er vóór reiniging voor dat er voldoende water in het reservoir zit.
2. Na een werking van 25 uur van de pomp, wordt er gemeld dat het product gereinigd moet worden.
3. Zet het strijkijzer vóór reiniging op een veilige plaats om het risico op brandwonden door het hete water tijdens het reinigen te vermijden.
4. Nadat het verwarmen is voltooid, houd de reinigingsknop gedurende 3 seconden ingedrukt en het strijkijzer opent de reinigingsmodus. Het scherm knippert en u hoort 3 "bi"-geluiden.
5. De zoemer gaat na twee minuten drie keer af om aan te geven dat de reiniging voltooid is.

Probleemoplossing

Probleem	Oplossing
Het strijkijzer geeft een bepaalde geur of rook af	<ul style="list-style-type: none"> • Het strijkijzer geeft een geur af wanneer het voor de eerste keer wordt ingeschakeld. Oliën die tijdens de fabricage werden gebruikt, moeten worden weggebrand. Wacht tien minuten en de geur is verdwenen.
Het strijkijzer warmt niet op	<ul style="list-style-type: none"> • Het strijkijzer moet worden aangesloten op een stopcontact van 230 volt. Controleer of de aan/uit-schakelaar op 'aan' staat.

Opslag

- Voordat u het stoomstrijkijzer opbergt, zorg ervoor dat het grondig is afgekoeld en volledig droog is.
- Zorg ervoor dat het waterreservoir leeg is voordat u het opbergt.
- Bundel de watertoevoerslang en vouw deze dubbel. Wikkel de slang vervolgens langs de opberggroef voor watertoevoerslang. Zet het snoer tevens vast met een kabelbinder.
- Berg het apparaat op in een koele en droge ruimte.



¡Muchas gracias!

Muchas gracias por haber elegido nuestro producto VALBERG. Seleccionados, testados y recomendados por ELECTRO DEPOT, los productos de la marca VALBERG le aseguran una utilización sencilla, un rendimiento fiable y una calidad incuestionable.

Con este dispositivo puede estar seguro de que siempre quedará satisfecho al utilizarlo. Le damos la bienvenida a ELECTRO DEPOT.

Visite nuestra página web: www.electrodepot.es



ELECTRO DEPOT

A

**Descripción del
aparato**

Partes
Especificaciones

B

**Utilización del
aparato**



Características

C

**Limpieza y
mantenimiento**

Limpieza y mantenimiento
Solución de problemas
Almacenamiento

Partes

- A** Parte inferior
- B** Depósito de agua
- C** Asa del depósito de agua
- D** Bloqueo de la plancha
- E** Botón de liberación del bloqueo de la plancha
- F** Soporte de aislamiento térmico
- G** Tapa superior
- H** Pantalla de visualización
- 1** Aviso de apagado automático
- 2** Vapor con ahorro de energía
- 3** Vapor a alta velocidad
- 4** No hay agua en el depósito
- 5** Aviso de autolimpieza
- I**  Botón de limpieza
- J** **SET** Botón del modo de vapor
- K**  Botón de alimentación
- L** Asa

A

Descripción del aparato

- M** Tapa trasera
- N** Protector de cable
- O** Botón de vapor
- P** Recogecable
- Q** Almohadilla de la pata
- R** Gel de sílice amortiguador de la bomba de agua

Especificaciones

Modelo:	988620_Perfect ST.5
Voltaje de funcionamiento:	~220-240 VCA, 50-60 Hz
Potencia nominal:	3000 W
Capacidad del depósito:	1,25 L
Clase de protección:	I

Características

Sugerencias antes de utilizar la plancha por primera vez

1. Algunas partes de la plancha han sido ligeramente engrasadas, por lo que la plancha podría desprender un ligero humo al enchufarla por primera vez. No tardará en desaparecer.
2. Antes de utilizar la plancha por primera vez, retire el protector de plástico de la base (si lo tiene) y limpie la base con un paño suave.
3. Para proteger la suela contra los arañazos, no la pase sobre objetos metálicos irregulares (como la tabla de planchar, botones, cremalleras, etc.)
4. Las fibras de lana pura (100% lana) pueden plancharse con el aparato en la posición de vapor. Si lo prefiere, seleccione una posición de vapor alto y utilice un paño de planchado en seco.

Soporte de aislamiento térmico

- Cuando no se esté utilizando la plancha, deberá bloquearse en el soporte de aislamiento térmico. Cuando esté bloqueada, toda la unidad se podrá transportar fácilmente.
- Para desbloquear la plancha del soporte de aislamiento térmico, presione el botón de liberación del bloqueo de la plancha y luego levante la plancha para sacarla del soporte.
- Para bloquear la plancha en el soporte de aislamiento térmico, coloque la plancha en la posición correcta en el soporte y luego empuje el bloqueo hasta que encaje en su posición mediante el sonido de un clic.



NOTA: Cuando no se esté utilizando la plancha, deberá estar apoyada y bloqueada en su posición en el soporte de aislamiento térmico.

Uso del producto

1. Presione el botón de alimentación y el producto comenzará a funcionar.
2. Mantenga presionado el botón de alimentación durante 2 segundos y el producto se apagará.

Temperatura constante

1. Consulte las instrucciones de planchado de la prenda que vaya a planchar.
2. Control electrónico de temperatura, no es necesario ajustar la temperatura manualmente.

Cómo llenar el depósito de agua

1. Desconecte la fuente de alimentación de la plancha.
2. Saque el depósito de agua tirando de él.
3. Llene el depósito de agua hasta el nivel de agua MAX a través de las aberturas de agua.
4. Vuelva a colocar el depósito de agua en el soporte de aislamiento térmico de forma que quede fijado en su posición mediante el sonido de un clic.



Nota: Si el agua de su zona es dura, le recomendamos que utilice solamente agua destilada o desmineralizada.



Advertencia: No utilice agua desmineralizada químicamente o perfumada.

Planchado con vapor

1. Llene la plancha como se describe en el apartado «Cómo llenar el depósito de agua».
2. Enchufe la plancha en la toma de corriente.
3. Se podrá planchar con vapor solamente cuando se haya completado el calentamiento. De lo contrario, podría salir agua por la suela.
4. Espere a que el indicador haya dejado de parpadear para asegurarse de que la placa inferior se ha calentado.
5. Presione el botón de vapor para planchar con vapor.
6. Cuando haya terminado de planchar, coloque la plancha en posición vertical o sobre la base cuando se interrumpa el planchado.
7. Desconecte la plancha de la toma de corriente. Vacíe el agua sobrante del depósito de agua y deje que se enfríe la plancha.

Vapor continuo

1. Calentamiento completado, temperatura estabilizada.
2. Presione el botón del modo de vapor para alternar entre los dos modos: Vapor con ahorro de energía y vapor a alta velocidad.

Chorro de vapor

1. Cuando se haya completado el calentamiento, la temperatura será estable.
2. Presione el botón de vapor dos veces rápidamente en un segundo. El chorro de vapor dura 2 segundos.

Apagado automático

1. Cuando la plancha esté parada durante más de 10 minutos, saldrá del modo encendido.
2. El indicador de apagado parpadeará en la pantalla y sonarán seis zumbidos.
3. Presione el botón de vapor para volver a encenderla.
4. La plancha no deberá desconectarse durante la liberación de vapor.

Antigoteo

Esta plancha está equipada con una función antigoteo: la plancha dejará de liberar vapor automáticamente cuando la temperatura sea demasiado baja para evitar que el agua gotee por la suela.

Limpieza y mantenimiento

1. Asegúrese de que haya suficiente agua en el depósito antes de limpiarla.
2. Cuando la bomba haya funcionado durante 25 horas, avisará de que se deberá limpiar el producto.
3. Coloque la plancha en una posición segura antes de limpiarla para evitar que las personas sufran daños por el agua caliente durante la limpieza.
4. Una vez completado el calentamiento, mantenga presionado el botón de limpieza durante 3 segundos y la plancha entrará en el modo de limpieza. El símbolo parpadeará en la pantalla y sonarán 3 pitidos.
5. Dos minutos más tarde, el timbre sonará tres veces, lo que indicará que la limpieza se ha completado.

Solución de problemas

Problema	Solución
La plancha desprende un olor o humo	<ul style="list-style-type: none"> • La plancha desprende un olor cuando se enciende por primera vez. Los aceites utilizados durante la fabricación necesitan quemarse durante diez minutos para que desaparezca el olor.
La plancha no se calienta	<ul style="list-style-type: none"> • La plancha deberá conectarse a una toma de 230 voltios. Compruebe que el interruptor de alimentación esté encendido.

Almacenamiento

- Antes de guardar la plancha de vapor, asegúrese de que se haya enfriado y secado completamente.
- Compruebe que el depósito de agua esté vacío antes de guardarla.
- Sujete la manguera de entrada de agua y dóblela por la mitad. Luego, enróllela a lo largo de la cavidad de almacenamiento de la manguera de entrada de agua. Además, sujete el cable de alimentación con una brida.
- Guárdela en un lugar fresco y seco.



WARRANTY CONDITIONS

EN

This product is guaranteed against faults caused by defects in manufacturing or the materials used for a period of two years, starting from the date of purchase.* This warranty does not cover defects or damage caused by failure to install the device correctly, incorrect use of the product, or excessive wear and tear.

*proof of purchase required.

CONDITION DE GARANTIE

FR

Ce produit est garanti pour une période de 2 ans à partir de la date d'achat*, contre toute défaillance résultant d'un vice de fabrication ou de matériau. Cette garantie ne couvre pas les vices ou les dommages résultant d'une mauvaise installation, d'une utilisation incorrecte ou de l'usure anormale du produit.

*sur présentation du ticket de caisse.

GARANTIEVOORWAARDEN

NL

Dit product wordt gegarandeerd voor een periode van 2 jaar vanaf de aankoopdatum*, voor elke storing die het gevolg is van een fabricagefout of het materiaal. Gebreken of schade door slechte installatie, onjuist gebruik of abnormale slijtage van het product worden niet gedekt door deze garantie.

*op vertoon van kassabon.

CONDICIONES DE GARANTÍA

ES

El certificado de garantía de este producto tiene una duración de 3 años a partir de la fecha de compra* que se limita a los defectos de fabricación y averías del material. Se excluyen de la garantía deficiencias o daños originados por una mala instalación, errores en la manipulación o por un uso inadecuado.

*previa presentación del comprobante de compra.

ELECTRO DEPOT - 1 route de Vendeville

59155 FACHES-THUMESNIL - FRANCE

Made in PRC

