

Freezer
Congélateur
Diepvriezer
Congelador

988884 - UF NF 274 D X742C

INSTRUCTIONS FOR USE02
CONSIGNES D'UTILISATION24
GEBRUIKSAANWIJZINGEN46
INSTRUCCIONES DE USO68

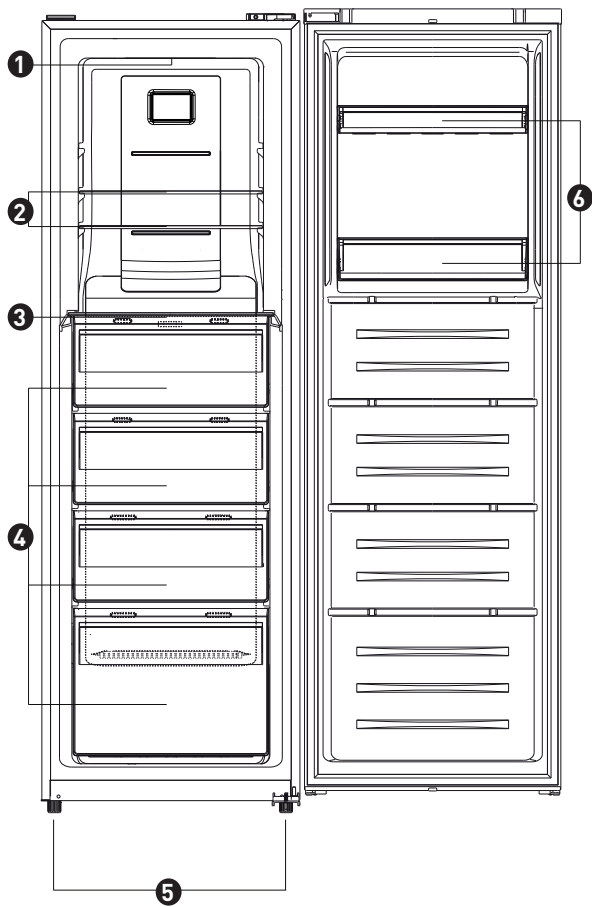

Thanks!

Thank you for choosing this VALBERG product. Chosen, tested and recommended by ELECTRO DEPOT, the products of the VALBERG brand are easy to use, reliable and of an impeccable standard. Thanks to this appliance, you can be sure that each use will bring you satisfaction.

Welcome to ELECTRO DEPOT.

Visit our website: www.electrodepot.fr



A

Preview of the appliance

Description of the appliance

B

Using the appliance

Installation
User interface
Daily Use

C

Useful information

Cleaning
Troubleshooting

The instructions are also available on the site
<http://www.electrodepot.fr/sav/notices/>
<http://www.electrodepot.fr/sav/notices>

Description of the appliance

1 LED Light

4 Freezer Drawers

2 Shelves

5 Leveling Feet

3 Drawers Cover

6 Balconies

Above picture is for reference only. Real appliance probably is different.

Installation

Space Requirement

- Select a location without direct exposure to sunlight;
- Select a location with enough space for the refrigerator doors to open easily;
- Select a location with level (or nearly level) flooring;
- Allow sufficient space to install the refrigerator on a flat surface;
- Allow clearance to the right, left, back and top when installing. This will help reduce power consumption and keep your energy bills lower.
- It is advisable to keep at least 10mm gap at two sides.

Positioning

Install this appliance at a location where the ambient temperature corresponds to the climate class indicated on the rating plate of the appliance: for refrigerating appliances with climate class:

- extended temperate: this refrigerating appliance is intended to be used at ambient temperatures ranging from 10 °C to 32 °C;(SN)
- temperate: this refrigerating appliance is intended to be used at ambient temperatures ranging from 16 °C to 32 °C;(N)
- subtropical: this refrigerating appliance is intended to be used at ambient temperatures ranging from 16 °C to 38 °C;(ST)
- tropical: this refrigerating appliance is intended to be used at ambient temperatures ranging from 16 °C to 43 °C;(T)

Location

The appliance should be installed well away from sources of heat such as radiators, boilers, direct sunlight etc. Ensure that air can circulate freely around the back of the cabinet. To ensure best performance, if the appliance is positioned below an overhanging wall unit, the minimum distance between the top of the cabinet and the wall unit must be at least 50 mm. Ideally, however, the appliance should not be positioned below overhanging wall units. Accurate leveling is ensured by one or more adjustable feet at the base of the cabinet. This refrigerating appliance is not intended to be used as a built-in appliance.

WARNING:

It must be possible to disconnect the appliance from the mains power supply; the plug must therefore be easily accessible after installation.

Electrical connection

Before plugging in, ensure that the voltage and frequency shown on the rating plate correspond to your domestic power supply. The appliance must be earthed. The power supply cable plug is provided with a contact for this purpose. If the domestic power supply socket is not earthed, connect the appliance to a separate earth in compliance with current regulations, consulting a qualified electrician. The manufacturer declines all responsibility if the above safety precautions are not observed. This appliance complies with the E.E.C. Directives.

Door Reversibility

Before reversing the door, please be prepared below tools and material: straight screwdriver, cross screwdriver, spanner and the components included in the poly bag:

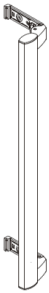

Easy open handle x1



Handle cover x2



Screw x2



Left Aid-Closer x1

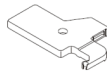

Left Top Hinge Cover x1



Screw Hole Cover x1



Round Sticker x1

1. Remove upper wire box covers.

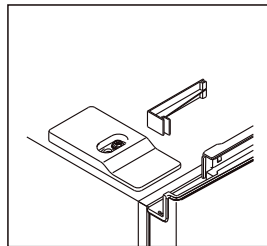
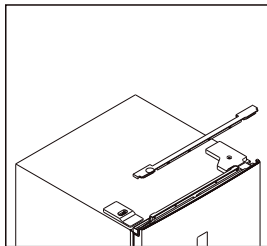

2. Unscrew right top hinge cover, and disconnect connectors of door switch and display.

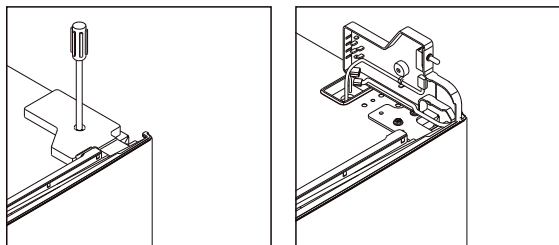

3. Unscrew and remove the top hinge, and then remove the door.

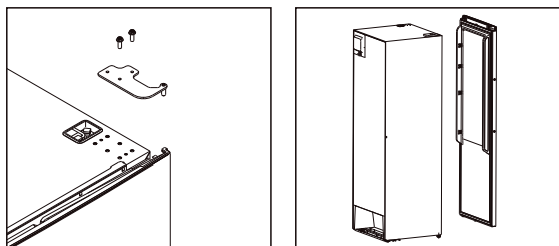

4. Remove the right aid-closer, and take out left aid-closer from accessories bag and install it at left side.

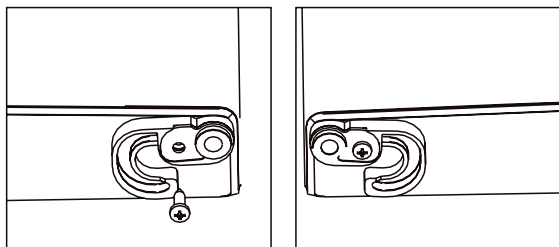

5. Unscrew the bottom hinge, and remove the adjustable foot from the left side to the right side.

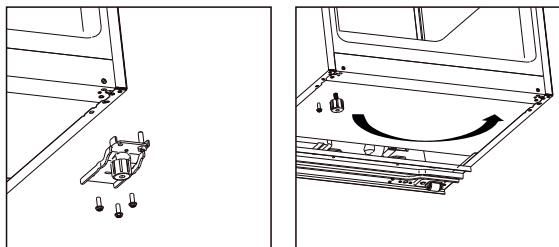

6. Unscrew and move the bottom hinge pin from the right side to the left side, then install the bottom hinge on the left side of the appliance.

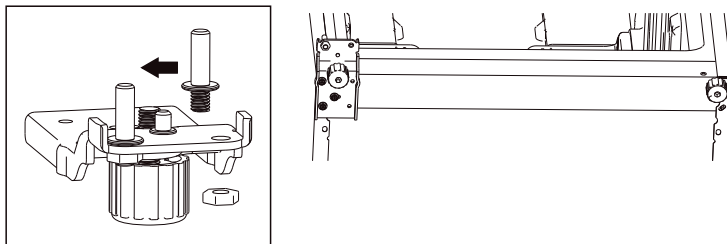

7. Unscrew and move the top hinge pin from bottom side to upper side. Remove door switch from right hinge cover and then install it in left hinge cover which is placed in accessory bag.

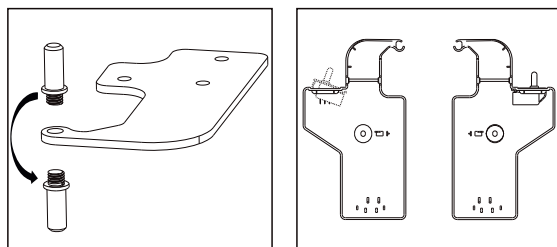

8. Unscrew and move the top decorative cover on the left side, and install it on the right side. Cover the screw hole on the right side with either the round sticker or the screw hole cover in the accessory bag.

Please note that the round sticker and the screw hole cover cannot be used together.

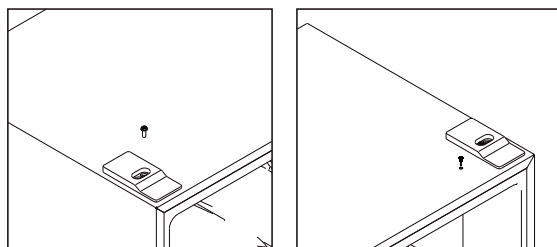

9. Detach the Fridge and the Freezer door gaskets and then attach them after rotating.

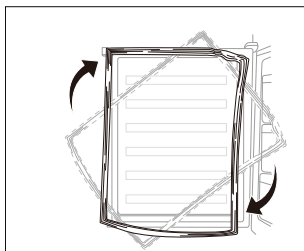

10. Install the door, and then move the connecting wires from right side to left side.

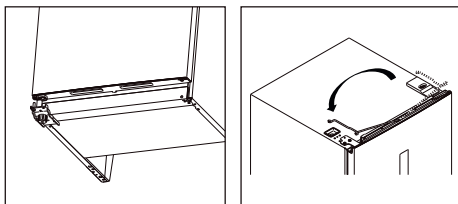

11. Install the top hinge to the left side, please slightly adjust the top hinge while installing to make sure gasket is well sealed.

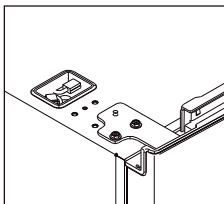

12. Connect connectors of door switch and display, and install the left top hinge cover.

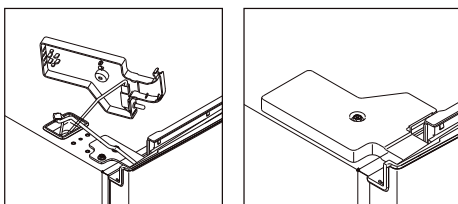

13. Install the upper wire box covers to the right side.

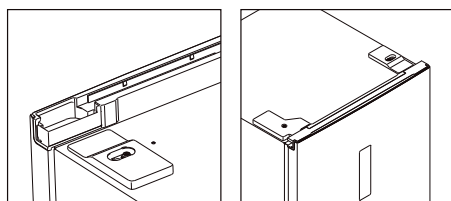

Easy open handle installation

1. Remove the screw hole covers.

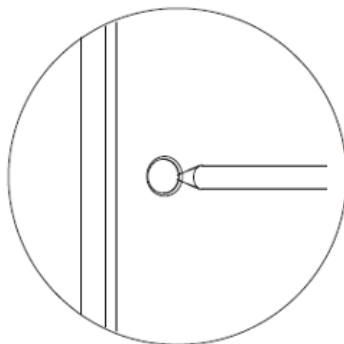

2. Take out the easy open handle which is placed in crisper drawer, and install it.

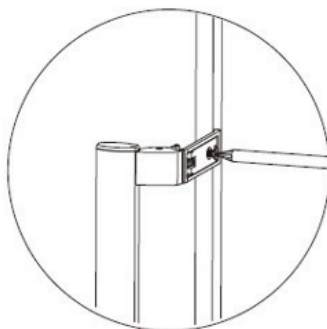

3. Install the easy open handle covers.

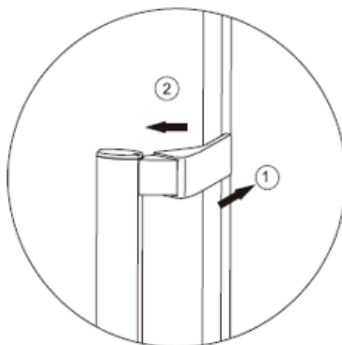

Space Requirement

- Keep enough space of door open.
- It is advisable to keep at least 10mm gap at two sides.

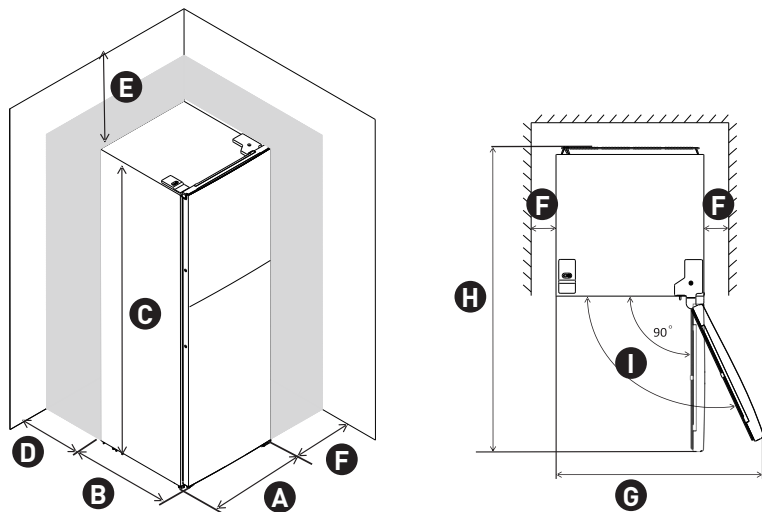

A	600	F	min = 10
B	700	G	835
C	1850	H	1323
D	min = 50	I	115°
E	min = 50		

NOTE:

This refrigerating appliance is not intended to be used as a built-in appliance.

Levelling the unit

- To do this adjust the two levelling feet at front of the unit.
- If the unit is not level, the doors and magnetic seal alignments will not be covered properly.

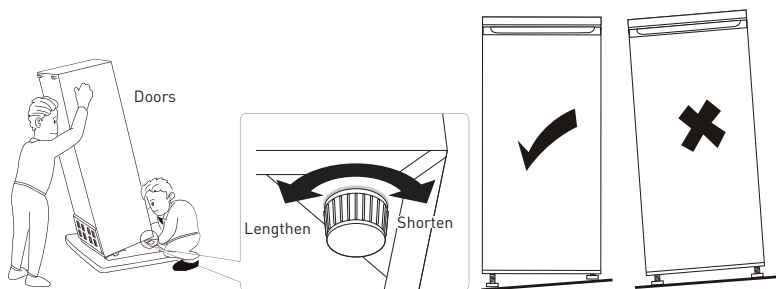

User interface

Using the Control Panel

User interface introduction

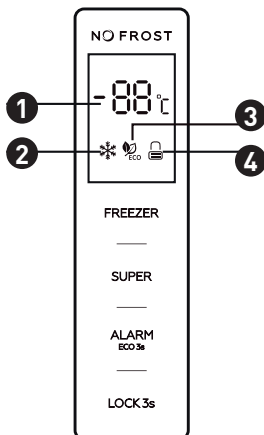

Operation Interface

FREEZER	Temperature control of the appliance
SUPER	Select and deselect super mode control
ALARM/ECO	Clear door opening alarm, select and deselect ECO Mode
LOCK	Locking and unlocking

LED Display

- 1 Display window for preset temperature
- 2 Super mode icon
- 3 ECO mode icon
- 4 Locking and unlocking icon

Illustration of the buttons

All buttons are valid only in unlocking status. Short beep after per touching of buttons.

FREEZER: temperature control of the appliance available only for user defined mode

Touching “**FREEZER**” button consecutively, the temperature will change in a circle from -14°C~-22°C, stop touching and after 5 seconds flashing, temperature is set.

Thermostat setting for ambient T°C : NORMAL $\approx +24^{\circ}\text{C}$ ($\pm 4^{\circ}\text{C}$)	-19°C
Thermostat setting for ambient T°C : COLD $\approx +16^{\circ}\text{C}$ ($\pm 4^{\circ}\text{C}$)	-19°C
Thermostat setting for ambient T°C : HOT $\approx +32^{\circ}\text{C}$ ($\pm 4^{\circ}\text{C}$)	-19°C

SUPER: select and deselect super mode

- Press “**SUPER**” button to select super mode.
- When super mode is selected, super mode icon will light on, and display window will show -25°C. In super mode, touching “**FREEZER**” button, super mode icon will flash 3 times, but freezer temperature can not be changed.
- To exit Super mode,
 - Press “**SUPER**” button to deselect Super mode,
 - Or after 50 hours of super mode without any operation, the refrigerator will automatically stop it and enter to previous setting.

WARNING:

In super mode, noise of the appliance may be slightly higher than normal running.

ALARM/ECO: clear door opening alarm and high temperature alarm, select and deselect ECO mode

- Short touching “**ALARM/ECO**” button to clear door opening alarm and high temperature alarm. Touching “**ALARM/ECO**” button for 3 seconds to select ECO mode.
- When ECO mode is selected, ECO mode icon will light on, and display window will show different preset temperatures, depending on the ambient temperature (Ta) of where the appliance be placed, as below.

Ambient Temperature (T_a)	$T_a \leq 13^\circ\text{C}$	$14^\circ\text{C} < T_a \leq 20^\circ\text{C}$	$21^\circ\text{C} < T_a \leq 27^\circ\text{C}$	$28^\circ\text{C} < T_a \leq 34^\circ\text{C}$	$T_a > 35^\circ\text{C}$
Preset Temperature	-18°C	-18°C	-18°C	-16°C	-15°C

- In ECO mode, “**FREEZER**” button will not respond to any touching. Touching “**ALARM/ECO**” button for 3 seconds to deselect ECO mode.

LOCK: Locking and Unlocking

- Touching “**LOCK**” button for 3 seconds to lock the control panel, then the locking and unlocking icon will be «  ».
- In locking status, touch any button, the locking and unlocking icon will flash 3 times.
- Touching “**LOCK**” button for 3 seconds to unlock the control panel, then the locking icon will disappear.
- In unlocking status, all buttons are available.
- If no operation in 25 seconds, the control panel will be locked automatically.

Door opening alarm

- If the door keeps opening for 90 seconds, door opening alarm sounds.
- Close the door to stop the door opening alarm.
- Or short touching “**ALARM/ECO**” button to clear door opening alarm.

High temperature alarm

- If high internal temperature of the appliance is detected, high temperature alarm will sound, «ht» and detected temperature will display alternately on display window.
- Short touching “**ALARM/ECO**” button to stop door opening alarm.
- High temperature display will disappear automatically only if detected temperature goes back to normal.

Daily Use

First use

Cleaning the interior

Before using the appliance for the first time, wash the interior and all internal accessories with lukewarm water and some neutral soap so as to remove the typical smell of a brand new product, then dry thoroughly.

IMPORTANT:

Do not use detergents or abrasive powders, as these will damage the finish.

Daily use

Position different food in different compartments according to be below table

Freezer drawer(s)/
shelf

- Foods for long-term storage.
- Bottom drawer/shelf for raw meat, poultry, fish.
- Middle drawer/shelf for frozen vegetables, chips.
- Top drawer/shelf for ice cream, frozen fruit, frozen baked goods.

Storing frozen food

When first starting-up or after a period out of use. Before putting the product in the compartment let the appliance run at least 2 hours on the higher settings.

IMPORTANT:

In the event of accidental defrosting, for example the power has been off for longer than the value shown in the technical characteristics chart under «rising time», the defrosted food must be consumed quickly or cooked immediately and then re-frozen (after cooked).

Temperature setting recommendation: -18°C is recommended.

Under recommended setting, the best storage time of freezer is no more than 1 month. The best storage time may reduce under other settings.

Thawing

Deep-frozen or frozen food, prior to be used, can be thawed in the freezer compartment or at room temperature, depending on the time available for this operation.

Small pieces may even be cooked still frozen, directly from the freezer. In this case, cooking will take longer.

Accessories

Movable shelves

The walls of the refrigerator are equipped with a series of runners so that the shelves can be positioned as desired.

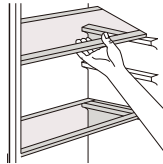

Positioning the door balconies

Door balconies can be disassembled for cleaning. To make the disassembling as follows: gradually pull the balcony in the direction of the arrows until it comes free, after cleaning, reposition it.

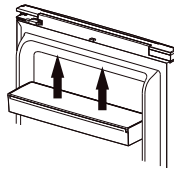

Disassemble the bottom drawer

1. Pull out the bottom drawer to stopper position.
2. Push up the elastic buckles on both sides of the bottom drawer.
3. Pull out the bottom drawer.

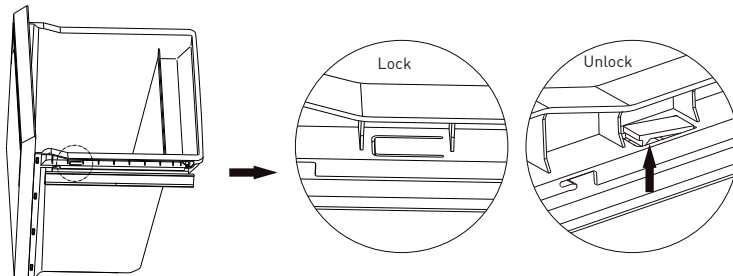

Helpful hints and tips

Hints for freezing

To help you make the most of the freezing process, here are some important hints:

- the maximum quantity of food which can be frozen in 24 hrs. is shown on the rating plate;
- the freezing process takes 24 hours. No further food to be frozen should be added during this period;
- only freeze top quality, fresh and thoroughly cleaned, foodstuffs;
- prepare food in small portions to enable it to be rapidly and completely frozen and to make it possible subsequently to thaw only the quantity required;
- wrap up the food in aluminium foil or polythene and make sure that the packages are airtight;
- do not allow fresh unfrozen food to touch food which is already frozen thus avoiding a rise in temperature of the latter;
- lean foods store better and longer than fatty ones; salt reduces the storage life of food;
- water ices, if consumed immediately after removal from the freezer compartment, can possibly cause the skin to be freeze burnt;
- it is advisable to show the freezing in date on each individual pack to enable you removal from the freezer compartment, can possibly cause the skin to be freeze burnt;
- it is advisable to show the freezing in date on each individual pack to enable you to keep tab of the storage time.

Hints for storage of frozen food

To obtain the best performance from this appliance, you should:

- make sure that the commercially frozen foodstuffs were adequately stored by the retailer;
- be sure that frozen foodstuffs are transferred from the food store to the freezer in the shortest possible time;
- not open the door frequently or leave it open longer than absolutely necessary.
- once defrosted, food deteriorates rapidly and cannot be refrozen;
- do not exceed the storage period indicated by the food manufacture.

Replace the lamp

- This product contains a light source of energy efficiency class G.
- Light source in this product can only be replaced by qualified professionals.
- Please contact after-sales service if the light source fails.
- The light source shall be removed at the end of the product's useful life, with sorting and recycling done separately.

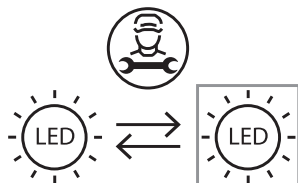

Cleaning

For hygienic reasons the appliance interior, including interior accessories, should be cleaned regularly.

CAUTION:

The appliance may not be connected to the mains during cleaning. Danger of electrical shock! Before cleaning switch the appliance off and remove the plug from the mains or switch off or turn out the circuit breaker or fuse. Never clean the appliance with a steam cleaner. Moisture could accumulate in electrical components, danger of electrical shock! Hot vapors can lead to the damage of plastic parts. The appliance must be dry before it is placed back into service.

Ethereal oils and organic solvents can attack plastic parts, e.g. lemon juice or the juice from orange peel, butyric acid, cleanser that contain acetic acid.

- Do not allow such substances to come into contact the appliance parts.
- Do not use any abrasive cleaners
- Remove the food from the freezer. Store them in a cool place well covered.

- Switch the appliance off and remove the plug from the mains or switch off or turn out the circuit breaker or fuse.
- Clean the appliance and the interior accessories with a cloth and lukewarm water. After cleaning wipe with fresh water and rub dry.
- After everything is dry place appliance back into service.

Troubleshooting

IMPORTANT:

Before troubleshooting, disconnect the power supply. Only a qualified electrician or competent person must do the troubleshooting that is not in this manual.

There are some sounds during normal use (compressor, refrigerant circulation).

Problem	Possible cause	Solution
Appliance does not work	Mains plug is not plugged in or is loose	Insert mains plug.
	Fuse has blown or is defective	Check fuse replace if necessary.
	Socket is defective	Mains malfunctions are to be corrected by an electrician.
Appliance freezes too much	Temperature is set too cold or the appliance runs at SUPER mode.	Set temperature warmer
The food is not frozen enough.	Temperature is not properly set.	Please look in the initial Temperature Setting section.
	Door was open for an extended period.	Open the door only as long as necessary.
	A large quantity of warm food was placed in the appliance within the last 24 hours.	Turn the temperature regulation to a colder setting temporarily.
Heavy build up of frost on the door seal.	The appliance is near a heat source.	Please look in the installation location section.
	Door seal is not air-tight.	Carefully warm the leaking sections of the door seal with a hair dryer (on a cool setting). At the same time shape the warmed door seal by hand such that it sits correctly.

Problem	Possible cause	Solution
Unusual noises	Appliance is not level.	Re-adjust the feet.
	The appliance is touching the wall or other objects.	Move the appliance slightly.
	A component, e.g. a pipe, on the rear of the appliance is touching another part of the appliance or the wall.	If necessary, carefully bend the component out of the way.

If the malfunction shows again, contact the Service Center.

These data are necessary to help you quickly and correctly. Write the necessary data here, refer to the rating plate.

Merci !

Nous vous remercions d'avoir choisi ce produit VALBERG.

Choisis, testés et recommandés par ELECTRO DEPOT, les produits de la marque VALBERG sont simples d'utilisation, tout en offrant des performances fiables et une qualité irréprochable.

Grâce à cet appareil, vous êtes assuré(e) que chaque utilisation vous apportera satisfaction.

Bienvenue chez ELECTRO DEPOT.

Consultez notre site web : www.electrodepot.fr
www.electrodepot.be



A

Aperçu de l'appareil

Description de l'appareil

B

**Utilisation de
l'appareil**

Installation
Interface utilisateur
Utilisation quotidienne

C

Informations utiles

Nettoyage
Dépannage

Description de l'appareil

- | | | | |
|---|---------------------|---|------------------------|
| ❶ | Éclairage LED | ❷ | Tiroirs du congélateur |
| ❸ | Clayettes | ❹ | Pieds de réglage |
| ❺ | Couvercle de tiroir | ❻ | Balconnets |

L'image ci-dessus est présentée à titre de référence uniquement. L'appareil peut être différent.

Installation

Espace nécessaire

- Sélectionnez un emplacement sans exposition directe aux rayons du soleil ;
- Veillez à prévoir suffisamment de place pour pouvoir facilement ouvrir les portes du réfrigérateur ;
- Sélectionnez un emplacement où le sol est plat (ou quasiment) ;
- Prévoyez suffisamment de place pour installer le réfrigérateur sur une surface plane ;
- Laissez un espace à droite, à gauche, à l'arrière et en haut de l'appareil lors de l'installation. Ceci contribuera à diminuer sa consommation électrique et à alléger vos factures d'électricité.
- Il est conseillé de conserver un écart d'au moins 10 mm des deux côtés.

Environnement

Installez l'appareil dans un endroit où la température ambiante correspond à la classe climatique indiquée sur la plaque signalétique de l'appareil : pour les appareils de réfrigération avec une classe climatique :

- tempérée élargie : cet appareil de réfrigération est conçu pour être utilisé à des températures ambiantes allant de 10 à 32° C ;(SN)
- tempérée : cet appareil de réfrigération est conçu pour être utilisé à des températures ambiantes allant de 16 à 32° C ; (N)
- subtropicale : cet appareil de réfrigération est conçu pour être utilisé à des températures ambiantes allant de 16 à 38° C ;(ST)
- tropicale : cet appareil de réfrigération est conçu pour être utilisé à des températures ambiantes allant de 16 à 43° C ;(T)

Emplacement

L'appareil doit être installé à bonne distance des sources de chaleur, comme les radiateurs, les chaudières, la lumière directe du soleil, etc. Veillez à ce que l'air puisse circuler librement à l'arrière du caisson. Pour un fonctionnement optimale, si l'appareil est placé sous un élément mural en saillie, la distance minimale entre le haut du caisson et l'élément mural doit être d'au moins 50 mm. Toutefois, l'appareil ne doit pas être placé sous des éléments muraux en surplomb. Une mise à niveau précise est possible grâce à un ou plusieurs pieds réglables situés au bas de l'appareil.

Cet appareil de réfrigération n'est pas conçu pour être utilisé comme un élément de cuisine intégrée.

AVERTISSEMENT :

Il doit être possible de débrancher l'appareil de la prise de courant ; par conséquent, la prise doit être facilement accessible après l'installation.

Raccordement électrique

Avant de brancher la fiche, vérifiez que la tension et la fréquence indiquées sur la plaque signalétique correspondent à celles de votre alimentation électrique domestique. L'appareil doit être relié à la terre. La fiche du câble d'alimentation électrique est munie d'un contact à cet effet. Si la prise d'alimentation électrique domestique n'est pas reliée à la terre, raccordez l'appareil à une ligne de terre distincte conformément aux réglementations en vigueur, en faisant appel à un électricien qualifié. Le fabricant décline toute responsabilité en cas de non-respect des précautions de sécurité ci-dessus. Cet appareil est conforme aux Directives européennes.

Réversibilité de la porte

Avant de procéder à l'inversion de la porte, veuillez préparer les outils et le matériel ci-dessous : tournevis plat, tournevis cruciforme, clé et les composants se trouvant dans le sachet plastique :

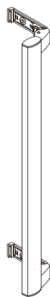

Poignée à
ouverture
facile x1



Cache de la
poignée x2



Vis x2



Ferme-porte
gauche x1

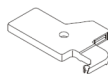

Cache de la
charnière
supérieure
gauche x1



Cache de trou
de vis x1



L'autocollant rond
x1

1. Retirez les couvercles supérieurs de la boîte à fils.

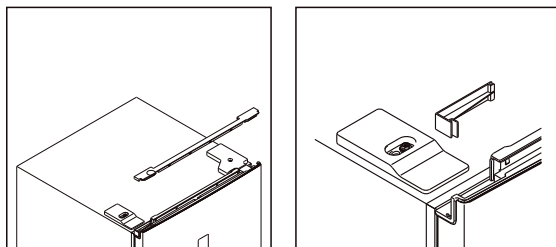

2. Dévissez le cache-charnière supérieur droit et débranchez les connecteurs de l'interrupteur de porte et de l'écran d'affichage.

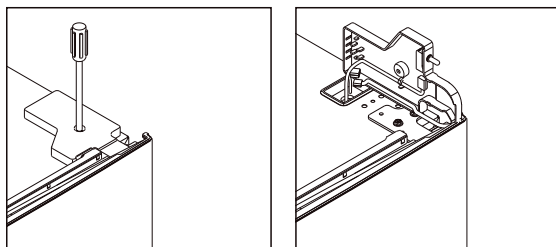

3. Dévissez et retirez la charnière supérieure, puis retirez la porte.

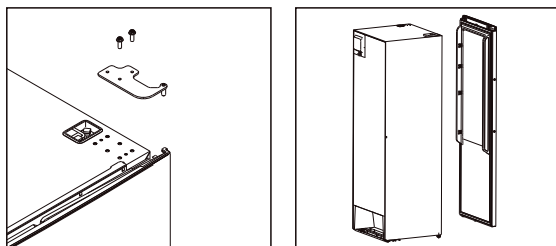

4. Retirez le dispositif de fermeture auxiliaire droit, puis sortez le dispositif de fermeture auxiliaire gauche du sac d'accessoires et installez-le sur le côté gauche.

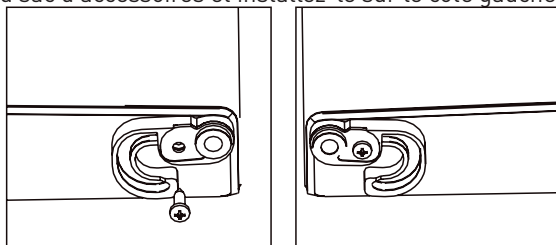

5. Dévissez la charnière inférieure et retirez le pied réglable du côté gauche vers le côté droit.

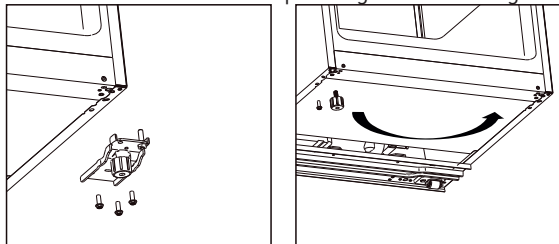

6. Dévissez et déplacez l'axe de la charnière inférieure du côté droit vers le côté gauche, puis installez la charnière inférieure sur le côté gauche de l'appareil.

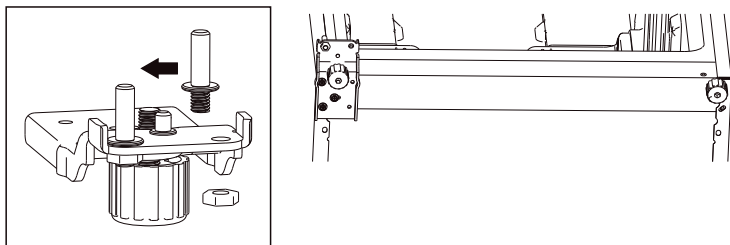

7. Dévissez et déplacez l'axe de la charnière supérieure du côté inférieur vers le côté supérieur. Retirez l'interrupteur de porte du cache-charnière droit, puis installez-le dans le cache-charnière gauche, qui se trouve dans le sac d'accessoires.

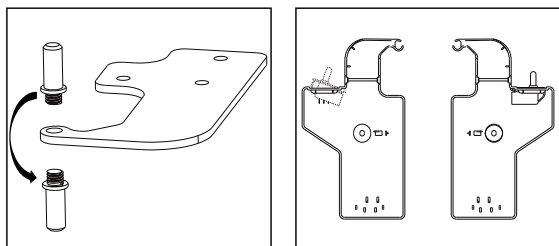

8. Dévissez et déplacez le cache décoratif supérieur du côté gauche, puis installez-le sur le côté droit.

Recouvrez le trou de vis sur le côté droit avec l'autocollant rond ou le cache de trou de vis du sachet d'accessoires.

Veillez noter que l'autocollant rond et le cache de trou de vis ne peuvent pas être utilisés ensemble.

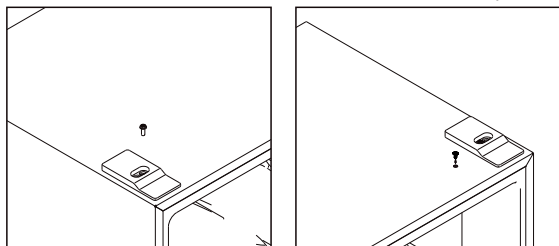

9. Démontez les joints des portes du réfrigérateur et du congélateur, puis réinstallez-les après avoir procédé à l'inversion.

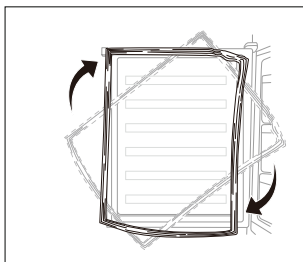

10. Installez la porte, puis déplacez les fils de connexion du côté droit vers le côté gauche.

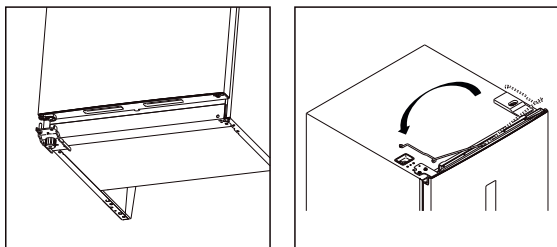

11. Installez la charnière supérieure sur le côté gauche, en l'ajustant légèrement pendant que vous l'installez pour vous assurer que les joints sont bien étanches.

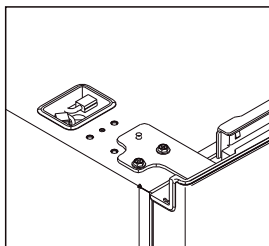

12. Connectez les connecteurs de l'interrupteur de porte et de l'écran, et installez le cache-charnière supérieur gauche.

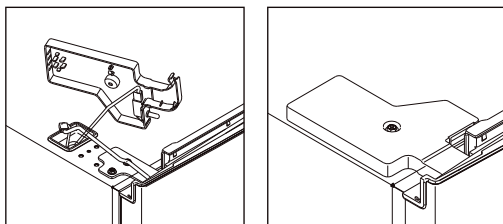

13. Installez les caches de la boîte à fils supérieure sur le côté droit.

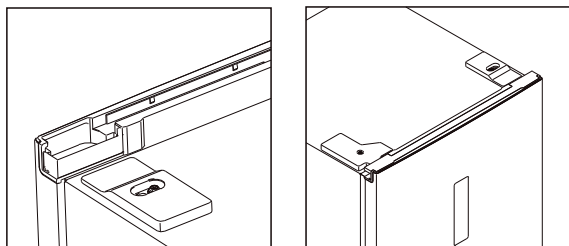

Installation de la poignée à ouverture facile

1. Retirez les caches des trous de vis.

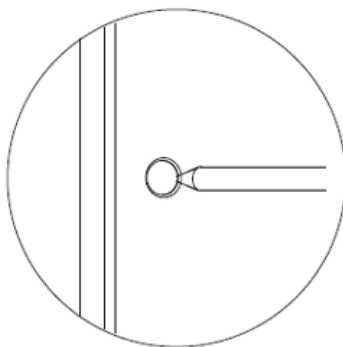

2. Sortez la poignée à ouverture facile, qui se trouve dans le bas à légumes, et installez-la.

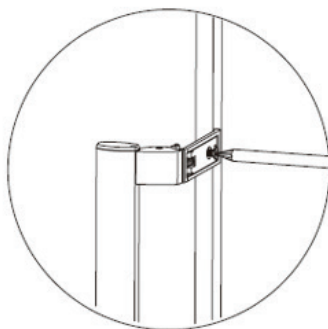

3. Installez les caches de la poignée à ouverture facile.

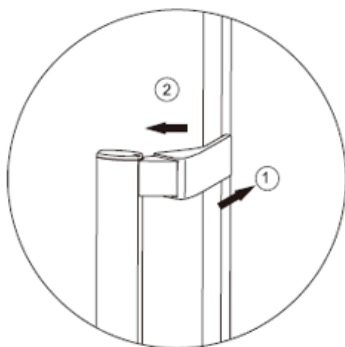

Espace nécessaire

- Gardez suffisamment d'espace pour ouvrir la porte.
- Il est conseillé de conserver un écart d'au moins 10 mm des deux côtés.

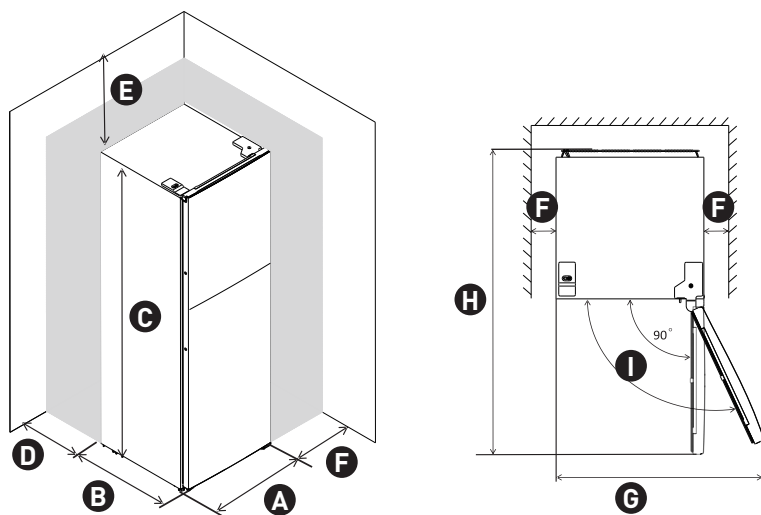

A	600	F	mini. 10
B	700	G	835
C	1850	H	1323
D	mini. 50	I	115°
E	mini. 50		

REMARQUE :

Cet appareil de réfrigération n'est pas conçu pour être utilisé comme un élément de cuisine intégrée.

Mise à niveau de l'appareil

- Pour ce faire, réglez les deux pieds de mise à niveau à l'avant de l'appareil.
- Si l'appareil n'est pas droit, les portes et joints magnétiques ne seront pas correctement alignés.

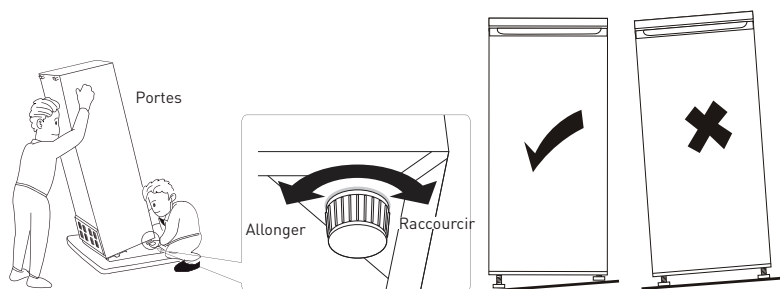

Interface utilisateur

Utilisation du panneau de commande

Introduction de l'interface utilisateur

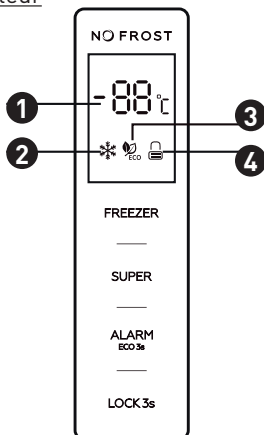

Interface de fonctionnement

FREEZER	Bouton de réglage de la température de l'appareil
SUPER	Sélectionnez et désélectionnez la commande du mode super
ALARM/ECO	Désactivez l'alarme de porte ouverte, sélectionnez et désélectionnez le mode ECO
LOCK	Verrouillage et déverrouillage

LED Display

- ❶ Fenêtre d'affichage de la température pré-réglée
- ❷ Icône du mode Super
- ❸ Icône du mode ECO
- ❹ Icône de verrouillage et de déverrouillage

Illustration des boutons

Tous les boutons ne sont utilisables qu'en état de déverrouillage. Bip court après chaque pression sur les boutons.

FREEZER: bouton de réglage de la température de l'appareil uniquement pour le mode défini par l'utilisateur

En appuyant consécutivement sur le bouton « **FREEZER** », la température change dans une fourchette de -14°C à -22°C , arrêtez d'appuyer et après 5 secondes de clignotement, la température est réglée.

Réglage du thermostat pour $T^{\circ}\text{C}$ ambiante : NORMALE $\approx +24^{\circ}\text{C}$ ($\pm 4^{\circ}\text{C}$)	-19°C
Réglage du thermostat pour $T^{\circ}\text{C}$ ambiante : FROIDE $\approx +16^{\circ}\text{C}$ ($\pm 4^{\circ}\text{C}$)	-19°C
Réglage du thermostat pour $T^{\circ}\text{C}$ ambiante : CHAUDE $\approx +32^{\circ}\text{C}$ ($\pm 4^{\circ}\text{C}$)	-19°C

SUPER : pour sélectionner et désélectionner le mode super

- Appuyez sur le bouton « **SUPER** » pour sélectionner le mode Super.
- Lorsque le mode super est sélectionné, l'icône du mode super s'allume et la fenêtre d'affichage indique -25°C . En mode super, si vous appuyez sur le bouton « **FREEZER** », l'icône du mode super clignote 3 fois, mais la température du congélateur ne peut pas être modifiée.
- Pour quitter le mode Super,
 - Appuyez sur le bouton « **SUPER** » pour désélectionner le mode Super,
 - Ou, après 50 heures de fonctionnement en mode Super, le réfrigérateur s'arrêtera automatiquement et reviendra au réglage précédent.

AVERTISSEMENT :

En mode super, le bruit de l'appareil peut être légèrement supérieur à celui du fonctionnement normal.

ALARM/ECO: pour désactiver l'alarme de porte ouverte et l'alarme de haute température, sélectionnez et désélectionnez le mode ECO.

- Une brève pression sur le bouton « **ALARM/ECO** » permet de désactiver l'alarme de porte ouverte et l'alarme de température élevée. Appuyez sur le bouton « **ALARM/ECO** » pendant 3 secondes pour sélectionner le mode ECO.
- Lorsque le mode ECO est sélectionné, l'icône du mode ECO s'allume et la fenêtre d'affichage indique différentes températures prédéfinies, en fonction de la température ambiante (T_a) de l'endroit où l'appareil est placé, comme ci-dessous.

Température ambiante (T_a)	$T_a \leq 13^\circ \text{C}$	$14^\circ \text{C} < T_a \leq 20^\circ \text{C}$	$21^\circ \text{C} < T_a \leq 27^\circ \text{C}$	$28^\circ \text{C} < T_a \leq 34^\circ \text{C}$	$T_a > 35^\circ \text{C}$
Préréglage Température	-18 °C	-18 °C	-18 °C	-16 °C	-15 °C

• En mode ECO, le bouton « **FREEZER** » ne réagit à aucune pression.

Appuyez sur le bouton « **ALARM/ECO** » pendant 3 secondes pour désélectionner le mode ECO.

LOCK : Verrouillage et déverrouillage

• Appuyez sur le bouton « **LOCK** » pendant 3 secondes pour verrouiller le panneau de commande, puis l'icône de verrouillage et de déverrouillage deviendra «  ».

En mode de verrouillage, appuyez sur n'importe quel bouton, l'icône de verrouillage et de déverrouillage clignotera 3 fois.

• Appuyez sur le bouton « **LOCK** » pendant 3 secondes pour déverrouiller le panneau de commande, puis l'icône de verrouillage disparaîtra.

• En mode de déverrouillage, toutes les touches sont disponibles.

• Si aucun bouton n'est pressé pendant 25 secondes, le panneau de commande se verrouille automatiquement.

Alarme de porte ouverte

• Si la porte reste ouverte pendant 90 secondes, l'alarme de porte ouverte retentit.

• - Fermez la porte pour arrêter l'alarme de porte ouverte.

• Ou pressez brièvement le bouton « **ALARM/ECO** » pour désactiver l'alarme de porte ouverte.

Alarme de température élevée

• Si une température interne élevée de l'appareil est détectée, l'alarme de température élevée retentit, « ht » et la température détectée s'affichent alternativement sur la fenêtre d'affichage.

• Pressez brièvement le bouton « **ALARM/ECO** » pour désactiver l'alarme de porte ouverte.

• L'affichage de la température élevée ne disparaît automatiquement que si la température détectée revient à la normale.

Utilisation quotidienne

Première utilisation

Nettoyage de l'intérieur

Avant d'utiliser l'appareil pour la première fois, nettoyez l'intérieur et tous les accessoires internes avec de l'eau tiède et du savon neutre afin d'éliminer l'odeur propre à un produit neuf, puis séchez soigneusement.

REMARQUE IMPORTANTE :

N'utilisez pas de détergents ou de poudres abrasives, car ils endommageraient la finition.

Utilisation quotidienne

Placez les différents aliments à différents emplacements selon le tableau ci-dessous

Tiroir(s)/clayette du congélateur

- Aliments à longue durée de conservation.
- Tiroir/clayette du bas pour la viande, la volaille ou le poisson crus.
- Tiroir/clayette du milieu pour les légumes et frites surgelés.
- Tiroir/clayette du haut pour les glaces, fruits congelés et produits de boulangerie surgelés.

Conservation des aliments surgelés

Lors du premier démarrage ou après une période de non-utilisation. Avant de placer le produit dans le compartiment, laissez l'appareil fonctionner pendant au moins 2 heures aux réglages les plus élevés.

REMARQUE IMPORTANTE :

En cas de décongélation accidentelle, par exemple si l'alimentation électrique a été coupée pendant plus longtemps que la valeur indiquée dans le tableau des caractéristiques techniques sous la mention « Autonomie », les denrées décongelées doivent être consommées rapidement, ou cuites immédiatement puis recongelées (une fois cuites).

Recommandation de réglage de la température : Température de -18°C recommandée.
Sous le réglage recommandé, la meilleure durée de conservation du congélateur est de 1 mois maximum.

Avec d'autres réglages, la meilleure durée de conservation peut être réduite.

Décongélation

Les denrées surgelées ou congelées peuvent être décongelées, avant consommation, dans le compartiment du réfrigérateur ou à température ambiante, en fonction du temps dont vous disposez pour cette opération.

Les petits aliments ou morceaux peuvent même être cuits tels quels, sans décongélation. Dans ce cas, leur cuisson prendra plus de temps.

Accessoires

Clayettes amovibles

Les parois du réfrigérateur sont équipées de diverses glissières pour vous permettre de positionner les clayettes à votre convenance.



Positionnement des balconnets de porte

Les balconnets de porte peuvent être démontés pour le nettoyage. Pour le démontage, faites comme suit : tirez progressivement le balconnet dans les sens des flèches, jusqu'à le sortir entièrement. Ensuite repositionnez-le à votre convenance.

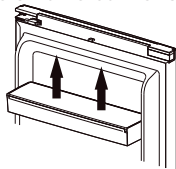

Démonter le tiroir du bas

1. Tirez le tiroir du bas jusqu'au bout.
2. Remontez les boucles élastiques des deux côtés du tiroir du bas.
3. Sortez le tiroir du bas.

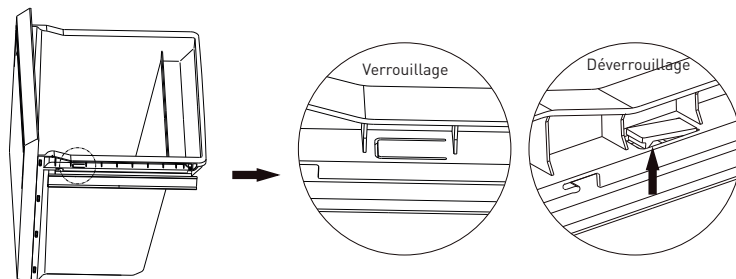

Conseils et astuces utiles

Conseils pour la congélation

Pour vous aider à tirer le meilleur parti du processus de congélation, voici quelques astuces importantes :

- La quantité maximale d'aliments qu'il est possible de congeler en 24 heures est indiquée sur la plaque signalétique ;
- Le processus de congélation prend 24 heures. Aucun autre aliment à congeler ne doit être ajouté pendant ce laps de temps ;
- Ne congelez que des denrées alimentaires fraîches, de qualité irréprochable et parfaitement propres ;
- Préparez de petites portions pour qu'elles puissent congeler intégralement et rapidement, et pour ensuite pouvoir décongeler uniquement la quantité requise ;
- Emballez la nourriture dans du papier d'aluminium ou du film plastique et assurez-vous que les emballages sont hermétiques ;
- Ne laissez pas des aliments frais non congelés entrer en contact avec des aliments déjà congelés, car cela entraînerait une augmentation de la température de ces derniers ;
- Les aliments maigres se conservent mieux et plus longtemps que les aliments gras ; Le sel réduit la durée de conservation des aliments ;
- Les glaces à l'eau, si elles sont consommées dès la sortie du compartiment de congélation, peuvent provoquer des brûlures cutanées liées au froid ;
- Il est recommandé d'indiquer la date de congélation sur chaque emballage individuel pour vous permettre de le retirer du compartiment de congélation ;
- Il est recommandé d'indiquer la date de congélation sur chaque paquet individuel afin de pouvoir suivre la durée de conservation.

Conseils pour le stockage des aliments surgelés

Pour optimiser la performance de cet appareil, vous devez :

- vous assurer que les aliments surgelés ont été correctement conservés par le vendeur ;
- veiller à ce que les aliments surgelés soient transférés du magasin au congélateur le plus rapidement possible ;

- éviter d'ouvrir fréquemment la porte ou de la laisser ouverte plus longtemps qu'il n'est absolument nécessaire ;
- une fois décongelées, les denrées se détériorent rapidement et ne peuvent pas être recongelées ;
- ne pas dépasser pas la date de conservation indiquée par le producteur alimentaire.

Remplacement de l'ampoule

- Ce produit contient une source lumineuse de classe d'efficacité énergétique G.
- La lampe de ce produit peut uniquement être remplacée par un professionnel qualifié.
- Veuillez contacter le service après-vente si la lampe ne fonctionne plus.
- La lampe peut être enlevée à la fin de la vie utile du produit, et triée et recyclée séparément.

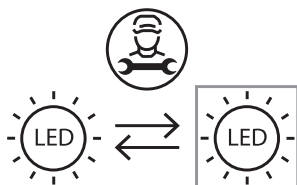

Nettoyage

Pour des raisons d'hygiène, l'intérieur de l'appareil et les accessoires doivent être nettoyés régulièrement.

ATTENTION :

L'appareil ne doit pas être branché sur le secteur pendant le nettoyage. Risque de choc électrique ! Avant de nettoyer l'appareil, mettez-le hors tension et retirez la fiche de l'alimentation secteur ou coupez le disjoncteur ou enlevez le fusible. Ne nettoyez jamais l'appareil à l'aide d'un nettoyeur vapeur. De l'humidité pourrait s'accumuler dans les composants électriques, provoquant un risque de choc électrique ! Les vapeurs chaudes peuvent endommager les pièces en plastique. L'appareil doit être sec avant d'être remis en service.

Les huiles essentielles et les solvants organiques (par ex. jus ou écorce de citron ou d'orange, acide butyrique, détergent qui contient de l'acide acétique) peuvent attaquer les pièces en plastique.

- Ne laissez pas ces substances entrer en contact avec les pièces de l'appareil.
- N'utilisez pas de nettoyant abrasif
- Retirez les aliments du congélateur. Stockez-les bien couverts dans un endroit frais.

- Éteignez l'appareil et retirez la fiche du secteur ou éteignez l'appareil et coupez le disjoncteur ou retirez le fusible.
- Nettoyez l'appareil ainsi que ses accessoires intérieurs à l'aide d'un chiffon imbibé d'eau tiède. \ Après les avoir nettoyés, rincez-les à l'eau claire et essuyez-les.
- Une fois que tout est bien sec, vous pouvez remettre l'appareil en service.

Dépannage

REMARQUE IMPORTANTE :

Avant le dépannage, débranchez le cordon d'alimentation. Seuls des électriciens qualifiés ou d'autres personnes compétentes peuvent effectuer les opérations de dépannage qui ne sont pas décrites dans ce guide d'utilisation.

L'appareil émet des bruits dans les conditions normales de fonctionnement (compresseur, circulation du fluide frigorigène).

Problème	Cause possible	Solution
L'appareil ne fonctionne pas	Le cordon d'alimentation n'est pas bien branché	Insérez la fiche secteur.
	Le fusible a sauté ou est défectueux	Vérifiez le fusible, remplacez-le si besoin.
	La fiche est défectueuse	Les dysfonctionnements du secteur doivent être corrigés par un électricien.
L'appareil congèle trop fort.	La température réglée est trop froide ou l'appareil fonctionne en mode SUPER.	Réglage à une température plus chaude
Les aliments ne sont pas suffisamment congelés.	La température n'est pas correctement réglée.	Veillez consulter la section Réglage de la température.
	La porte est restée ouverte pendant une période prolongée.	N'ouvrez la porte que pendant le temps nécessaire.
	Une quantité importante de denrées chaudes a été placée dans l'appareil au cours des dernières 24 heures.	Tournez temporairement le régulateur de température vers un réglage plus froid.
	L'appareil se trouve à proximité d'une source de chaleur.	Veillez consulter la section sur l'emplacement de l'installation.

Problème	Cause possible	Solution
Formation importante de givre sur le joint de la porte.	Les joints de la porte ne sont pas hermétiques.	Chauffez soigneusement les parties des joints qui ne sont pas hermétiques à l'aide d'un sèche-cheveux (réglé à basse température). En même temps, façonnez à la main le joint de porte chauffé, de manière à ce qu'il soit correctement positionné.
Bruits inhabituels	L'appareil n'est pas droit.	Régalez les pieds.
	L'appareil touche le mur ou d'autres objets.	Déplacez légèrement l'appareil.
	Un composant, par ex. un tuyau, sur l'arrière de l'appareil touche une autre partie de l'appareil ou le mur.	Si nécessaire, courbez délicatement la pièce pour l'éloigner.

Si le dysfonctionnement persiste, contactez le Centre de service après-vente. Ces données sont nécessaires pour vous apporter une aide rapide et adaptée. Notez les données requises ici, en vous référant à la plaque signalétique.

Bedankt!

Bedankt om dit VALBERG-product te kiezen.
ELECTRO DEPOT kiest, test, en beveelt de producten
van het merk VALBERG aan.

Ze zijn eenvoudig te gebruiken, betrouwbaar en van
onberispelijke kwaliteit.

Dankzij dit toestel kunt u er zeker van zijn dat u bij
elk gebruik volledig tevreden bent.

Welkom bij ELECTRO DEPOT.

Bezoek onze website: www.electrodepot.be

A

**Voorbeeldweergave
van het toestel**

Beschrijving van het toestel

B

Het toestel gebruiken

Installatie
Gebruikersinterface
Dagelijks gebruik

C

Nuttige informatie

Reiniging
Probleemoplossing

Beschrijving van het toestel

- | | | | |
|---|-----------------|---|---------------------|
| 1 | Ledlamp | 4 | Diepvrieslades |
| 2 | Legplanken | 5 | Verstelbare voetjes |
| 3 | Afdekking lades | 6 | Deurrekken |

Bovenstaande afbeelding is enkel als referentie. Het toestel is in werkelijkheid waarschijnlijk verschillend.

Installatie

Vereiste ruimte

- Selecteer een plaats waar het toestel niet blootgesteld is aan rechtstreeks zonlicht;
- Selecteer een plaats waar voldoende ruimte is zodat de deuren van de koelkast gemakkelijk kunnen worden geopend;
- Selecteer een plaats met een vloer die waterpas (of bijna waterpas) is;
- Voorzie voldoende ruimte om de koelkast op een vlak oppervlak te installeren;
- Laat tijdens het installeren voldoende ruimte vrij aan de linkerkant, aan de rechterkant, aan de achterkant en bovenaan. Zo wordt er minder energie verbruikt en heeft uw een lagere energiefactuur.
- Laat een ruimte van minstens 10 mm vrij aan beide zijden en aan de achterkant.

Plaatsing

Installeer het toestel op een plaats waar de omgevingstemperatuur overeenkomt met de klimaatklasse die vermeld staat op het typeplaatje van het toestel: voor koeltoestellen met klimaatklasse:

- uitgebreid gematigd: Dit koeltoestel werd ontworpen voor gebruik bij een omgevingstemperatuur van 10 tot 32°C (SN)
- gematigd: Dit koeltoestel werd ontworpen voor gebruik bij een omgevingstemperatuur van 16 tot 32°C (N)
- subtropisch: Dit koeltoestel werd ontworpen voor gebruik bij een omgevingstemperatuur van 16 tot 38°C (ST)
- tropisch: Dit koeltoestel werd ontworpen voor gebruik bij een omgevingstemperatuur van 16 tot 43°C (T)

Locatie

Dit toestel dient ver van warmtebronnen geïnstalleerd te worden, zoals radiatoren, boilers, direct zonlicht enzovoort. Zorg erop dat de lucht vrij achter het toestel kan circuleren. Indien het toestel onder een overhangend muurelement wordt geplaatst, moet de minimale afstand tussen de bovenkant van de behuizing en het muurelement minstens 50 mm zijn voor een optimale werking van het toestel. Idealiter zou het toestel evenwel niet onder overhangende muurelementen mogen worden geplaatst. Met één of meerdere verstelbare poten aan de onderkant van het toestel kan het toestel perfect waterpas geplaatst worden. Dit koeltoestel werd niet ontworpen om in een keuken ingebouwd te worden.

WAARSCHUWING:

het moet mogelijk zijn de stekker van het toestel uit het stopcontact van de netspanning te halen; het stopcontact moet dus na de installatie gemakkelijk bereikbaar zijn.

Elektrische aansluiting

Controleer of de spanning en de frequentie op het kenplaatje overeenkomen met de elektrische voeding bij u thuis voor u de stekker van het toestel in het stopcontact steekt. Dit toestel dient geaard te worden. De stekker van de voedingskabel heeft hiervoor een contact. Wanneer het stopcontact van uw elektrische voeding niet geaard is, dient u een beroep te doen op een gekwalificeerd elektricien en het toestel te laten aansluiten op een afzonderlijke aardingslijn in overeenstemming met de geldende reglementen. De fabrikant kan geenszins aansprakelijk gesteld worden indien bovenstaande voorzorgsmaatregelen niet in acht genomen worden. Het toestel is in overeenstemming met de Europese regelgeving. Richtlijnen.

Omkeerbaarheid van de deur

Alvorens de deur om te draaien, zorg ervoor dat u onderstaand gereedschap bij de hand hebt: Platte schroevendraaier, kruiskopschroevendraaier, sleutel en de onderdelen die in het meegeleverde zakje zitten:

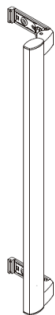

Easy Open
Handle x1

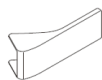

Handvatdeksel
x2



Schroef x2



Sluithulp links x1

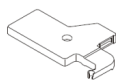

Scharnierdeksel
links bovenaan
x1



schroefgatafdekking
x1



Ronde sticker
x1

1. Verwijder de deksels van het doosje met de bedrading bovenaan.

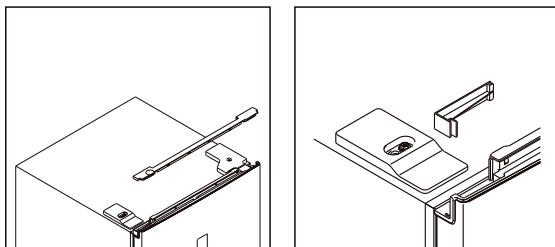

2. Schroef het scharnierdeksel rechts bovenaan los en maak de connectoren van de deurschakelaar en het weergavescherm los.

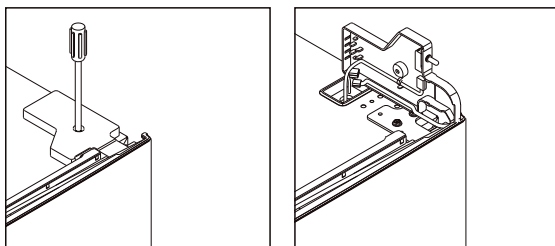

3. Schroef het bovenste scharnier los en verwijder het en verwijder vervolgens de deur.

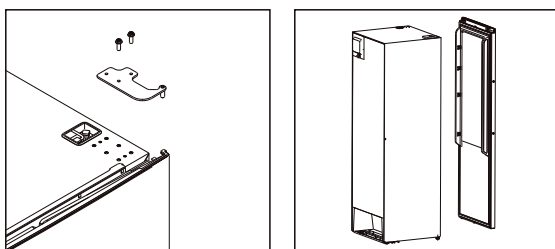

4. Verwijder de hulpsluiter rechts en neemt de hulpsluiter links uit het zakje met toebehoren en monteer hem aan de linkerzijde.

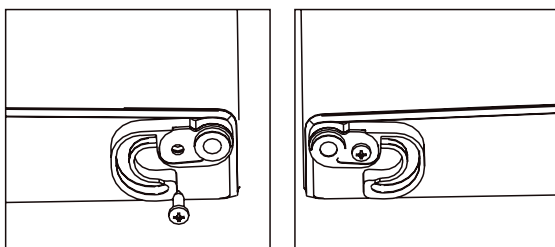

5. Schroef het onderste scharnier los en verplaats de verstelbare voet van de linkerzijde naar de rechterzijde.

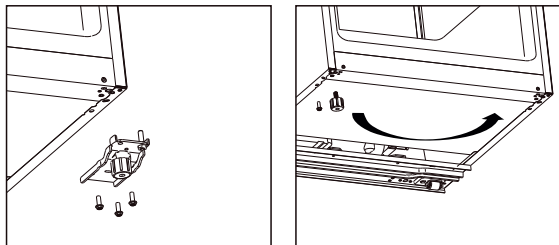

6. Schroef de onderste scharnierpen los en verplaats ze van de rechterzijde naar de linkerzijde en monteer vervolgens het onderste scharnier op de linkerzijde van het toestel.

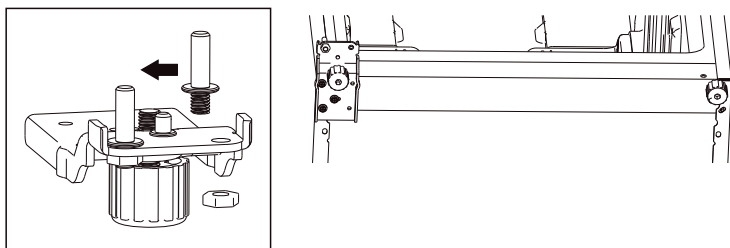

7. Schroef de bovenste scharnier los en verplaats ze van de bovenkant naar de onderkant. Verwijder de deurschakelaar van het scharnierdeksel rechts en plaats het in het scharnierdeksel links dat zich in het zakje met accessoires bevindt.

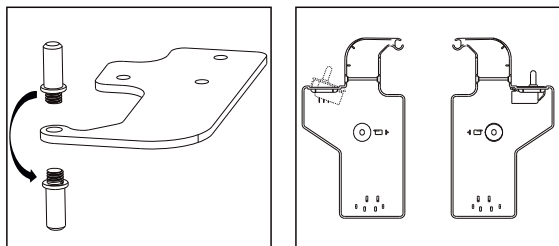

8. Schroef het bovenste sierdeksel los van de linkerzijde en monteer het aan de rechterzijde. Dek het schroefgat aan de rechterzijde af met de ronde sticker of de schroefgatafdekking in het zakje met accessoires.

Opgelet, de ronde sticker en de schroefgatafdekking kunnen niet samen worden gebruikt.

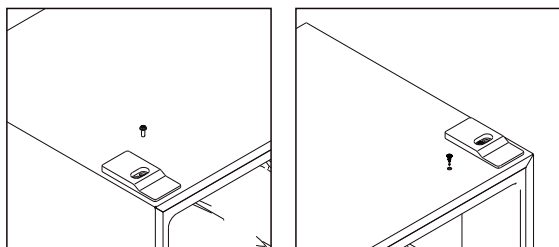

9. Maak de deurdichtingen van de koelkast en diepvriezer los en maak ze terug vast nadat u ze omgedraaid heeft.

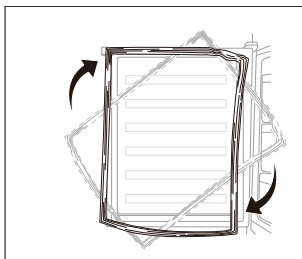

10. Plaats de deur en verplaats vervolgens de aansluitdraden van de rechterzijde naar de linkerzijde.

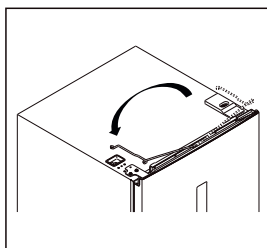
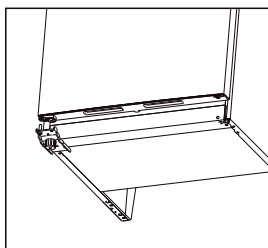

11. Installeer het bovenste scharnier aan de linkerzijde en pas het bovenste scharnier lichtjes aan tijdens het installeren om ervoor te zorgen dat de dichting goed dicht is.

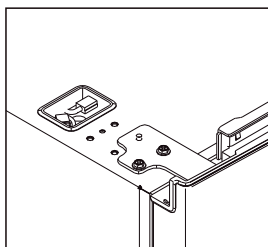

12. Sluit de connectoren van de deurschakelaar en het weergavescherm aan en installeer het scharnierdeksel links bovenaan.

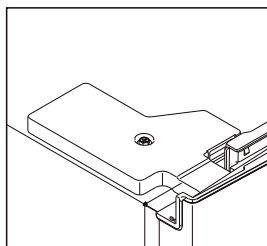
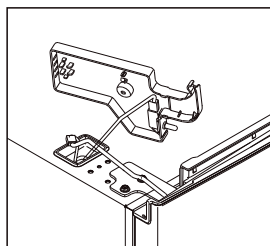

13. Installeer de deksels van het doosje met de bedrading aan de rechterzijde.

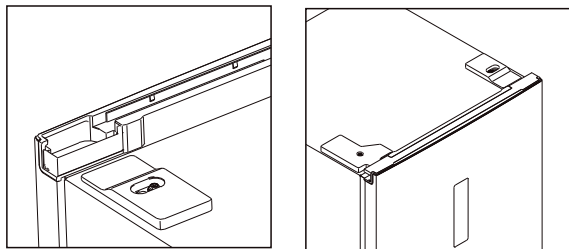

Installatie van de Easy Open Handle

1. Verwijder de schroefgatdeksels.

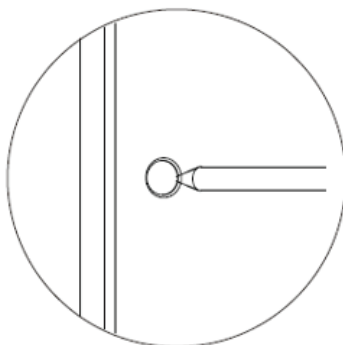

2. Neem het handvat om eenvoudig te openen uit de vershoudlade en installeer het.

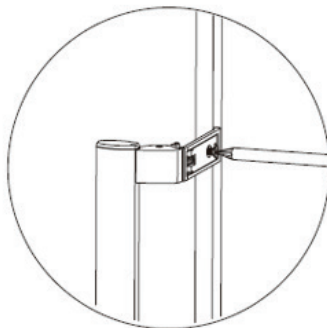

3. Plaats de deksels van de Easy Open Handle.

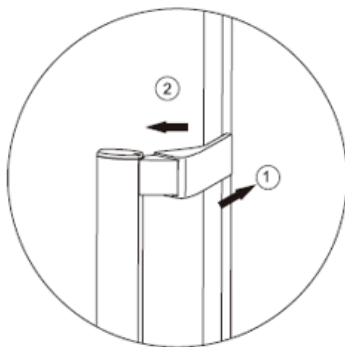

Vereiste ruimte

- Zorg ervoor dat er voldoende ruimte is om de deur te openen.
- Laat een ruimte van minstens 10 mm vrij aan beide zijden en aan de achterkant.

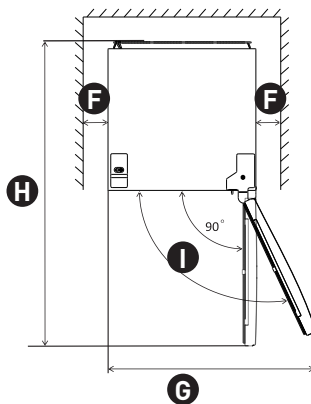
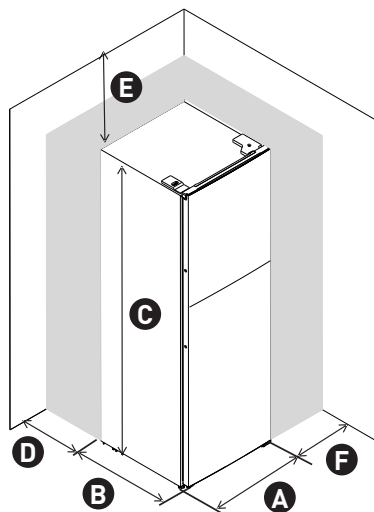

A 600 **F** min = 10

B 700 **G** 835

C 1850 **H** 1323

D min = 50 **I** 115°

E min = 50

OPMERKING:

Dit koeltoestel werd niet ontworpen om in een keuken ingebouwd te worden.

Het toestel waterpas plaatsen

- Pas hiervoor de twee verstelbare voetjes aan de voorkant van de eenheid aan.
- indien de eenheid niet waterpas is, passen de deuren en magnetische dichtingen niet goed.

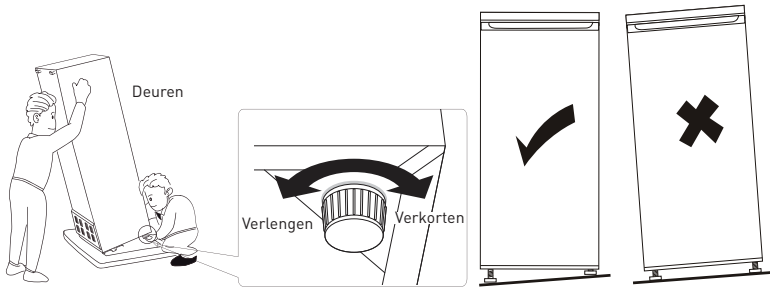

Gebruikersinterface

Het bedieningspaneel gebruiken

Inleiding gebruikersinterface

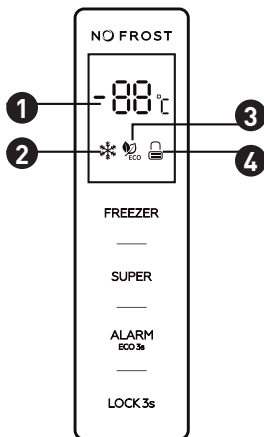

Werking interface

DIEPVRIEZER	Temperatuurcontrole van het toestel
SUPER	Supermodus selecteren en selectie ongedaan maken
ALARM/ECO	Het alarm dat aangeeft dat de deur open staat uitschakelen, ECO-modus selecteren en selectie ongedaan maken
VERGRENDELEN	Vergrendelen en ontgrendelen

LED-weergavescherm

- 1 Venster weergeven voor vooraf ingestelde temperatuur
- 2 Pictogram supermodus
- 3 Pictogram ECO-modus
- 4 Pictogram vergrendelen en ontgrendelen

Illustratie van de knoppen

Alle knoppen werken enkel in de ongrendelde status. Korte pieptoon na het aanraken van knoppen.

DIEPVRIEZER: temperatuurcontrole van het toestel enkel beschikbaar voor de modus die door de gebruiker is ingesteld.

Wanneer u vervolgens de knop "**DIEPVRIEZER**" aanraakt, verandert de temperatuur in een cyclus van -14°C ~ -22°C . Wanneer u de knop loslaat en hij begint na 5 seconden te knipperen, is de temperatuur ingesteld.

Thermostaatinstelling voor ambient T ° C : NORMAAL $\approx +24^{\circ}\text{C}$ ($\pm 4^{\circ}\text{C}$)	-19°C
Thermostaatinstelling voor ambient T ° C : KOUD $\approx +16^{\circ}\text{C}$ ($\pm 4^{\circ}\text{C}$)	-19°C
Thermostaatinstelling voor ambient T ° C : HEET $\approx +32^{\circ}\text{C}$ ($\pm 4^{\circ}\text{C}$)	-19°C

SUPER: Supermodus selecteren en de selectie ongedaan maken

- Druk op de knop "**SUPER**" om de supermodus te selecteren.
- Wanneer de supermodus is geselecteerd, licht het pictogram van de supermodus op en verschijnt op het weergavescherm -25°C . Druk in de supermodus op de knop "**Diepvriezer**"; het pictogram van supermodus knippert 3 keer, maar de temperatuur van de diepvriezer kan niet worden gewijzigd.
- Om de supermodus te verlaten,
 - dient u op de knop "**SUPER**" te drukken om zo de supermodus ongedaan te maken.
 - Na 50 uur supermodus zonder enige handeling, schakelt de koelkast de functie automatisch uit en gaat ze terug naar de vorige instelling.

WAARSCHUWING:

In de supermodus kan het toestel een beetje meer lawaai maken dan wanneer het normaal werkt.

ALARM/ECO: alarm dat aangeeft dat de deur open staat en alarm voor hoge temperatuur; ECO-modus selecteren en selectie ongedaan maken.

- Druk kort op de knop "**ALARM/ECO**" om het alarm voor open deur en voor hoge temperatuur uit te schakelen. Druk 3 seconden lang op de knop "**ALARM/ECO**" om de ECO-modus te selecteren.
- Wanneer de ECO-modus geselecteerd is, gaat het lampje van ECO-modus aan. Het weergavescherm toont de verschillende vooraf ingestelde temperaturen, afhankelijk van de omgevingstemperatuur [Ta] van de plaats waar het toestel zich bevindt, zoals hieronder getoond.

Omgevingstemperatuur (T_a)	$T_a \leq 13^\circ\text{C}$	$14^\circ\text{C} < T_a \leq 20^\circ\text{C}$	$21^\circ\text{C} < T_a \leq 27^\circ\text{C}$	$28^\circ\text{C} < T_a \leq 34^\circ\text{C}$	$T_a > 35^\circ\text{C}$
Vooraf ingestelde temperatuur	-18°C	-18°C	-18°C	-16°C	-15°C

- In de ECO-modus reageert de knop "**DIEPVRIEZER**" niet op een aanraking. Druk 3 seconden lang op de knop "**ALARM/ECO**" om de ECO-modus te verlaten.

VERGRENDELEN: Vergrendelen en ontgrendelen

- Druk 3 seconden lang op de knop "**VERGRENDELEN**" om het bedieningspaneel te vergrendelen; het pictogram van ontgrendelen geeft "" weer.
- Druk in de vergrendelde status op gelijk welke knop en het pictogram van ontgrendelen zal 3 keer knipperen.
- Druk 3 seconden lang op de knop "**LOCK**" om het bedieningspaneel te ontgrendelen. Vervolgens zal het pictogram voor vergrendelen zal verdwijnen.
- In de ontgrendelde status zijn alle knoppen beschikbaar.
- Wanneer 25 seconden lang geen handeling wordt uitgevoerd, wordt het bedieningspaneel automatisch vergrendeld.

Alarm dat aangeeft dat de deur open staat

- Wanneer de deur 90 seconden lang blijft open staan, weerklinkt het alarm dat aangeeft dat de deur open staat.
- Sluit de deur om het deuralarm te stoppen.
- Of druk kort op de knop "**ALARM/ECO**" om het deuralarm uit te schakelen.

Alarm voor hoge temperatuur

- Indien er een hoge temperatuur in het toestel gedetecteerd wordt, gaat het alarm voor hoge temperatuur af, "ht". De gedetecteerde temperatuur wordt afwisselend op het weergavescherm getoond.
- Druk kort op de knop "**ALARM/ECO**" om het deuralarm uit te schakelen.
- De weergave van de hoge temperatuur verdwijnt automatisch wanneer de gedetecteerde temperatuur opnieuw normaal is.

Dagelijks gebruik

Eerste gebruik

De binnenkant schoonmaken

Was de binnenkant en alle accessoires met lauw water en neutrale zeep om de typische geur van nieuwe toestellen te verwijderen voor u het toestel voor de eerste keer gebruikt. Droog alles zorgvuldig af.

BELANGRIJK:

Gebruik geen schoonmaak- of schuurmiddelen, aangezien ze de afwerking kunnen beschadigen.

Dagelijks gebruik

Zet de verschillende voedingsmiddelen in de verschillende vakken volgens onderstaande tabel.

Lade(n)/legplank
diepvriezer

- Voedsel dat lang bewaard kan blijven.
- Onderste lade/legplank voor rauw vlees, gevogelte, vis.
- Middelste lade/legplank voor diepgevroren groenten, frieten.
- Bovenste lade/legplank voor roomijs, diepgevroren fruit, diepgevroren bakwaren.

Diepgevroren voeding bewaren

Wanneer u het toestel de eerste keer gebruikt of na een lange periode van niet-gebruik. Laat het toestel minstens 2 uur op de hoogste instelling werken voor u het product in het vak plaatst.

BELANGRIJK:

Wanneer de voeding per ongeluk ontdooit werd, bijvoorbeeld wanneer een stroomonderbreking langer geduurd heeft dan de waarde vermeld bij de technische kenmerken onder "Toenametijd," moet de ontdooide voeding snel opgegeten worden of onmiddellijk gekoeld en na het bereiden opnieuw ingevroren worden.

Aanbevolen temperatuurinstelling: -18°C .

Volgens de aanbevolen instelling is het beter voeding niet langer dan 1 maand in de diepvriezer te bewaren.

Bij andere instellingen kan de beste bewaarperiode korter zijn.

Ontdooien

Diepgevroren of ingevroren voeding kan in de koelkast ontdooid worden voor gebruik of op kamertemperatuur, afhankelijk van de tijd die u heeft.

Kleine stukjes kunnen ook uit de diepvriezer gehaald worden en direct bereid worden. In dit geval is de bereidingstijd langer.

Toebehoren

Verplaatsbare legplanken

De zijden van de koelkast zijn uitgerust met een reeks steunen zodat u de platen kan plaatsen zoals u wil.

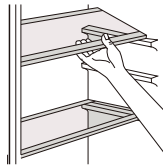

Plaatsing van de deurrekken

De deurrekken kunnen gedemonteerd worden om ze te reinigen. Demonteer ze als volgt : Trek het rek geleidelijk aan in de richting van de pijlen tot het los komt. Plaats het dan zoals u wilt.

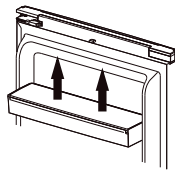

De onderste lade demonteren

1. Trek de onderste lade tot de stopper-positie.
2. Duw de elastische sluitingen aan beide kanten van de onderste lade naar boven.
3. Trek de onderste lade uit.

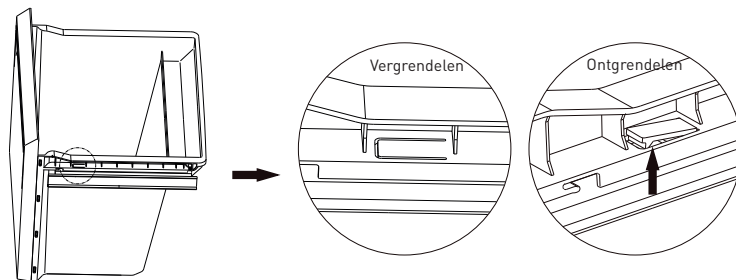

Nuttige tips en trucs

Tips voor het invriezen van voeding

Hieronder vindt u een aantal tips om uw diepvriezer zo goed mogelijk te benutten.

- de maximale hoeveelheid voedsel die in 24 uur kan worden ingevroren staat vermeld op het kenplaatje;
- het diepvriesproces duurt 24 uur. Er mag gedurende deze periode geen ander voedsel worden toegevoegd om in te vriezen;
- vries enkel verse en grondig gereinigde voedingswaren van topkwaliteit in;
- verdeel de voeding in kleine porties zodat ze snel volledig kan afkoelen en u later enkel de hoeveelheid die u nodig heeft dient te ontdooien;
- verpak de voeding in aluminiumfolie of polyethyleen en zorg ervoor dat de verpakkingen luchtdicht zijn;
- zorg ervoor dat niet-ingevroren voeding niet in contact komt met reeds ingevroren voeding om te vermijden dat de temperatuur ervan stijgt;
- magere producten kunnen beter en langer bewaard worden dan vette; zout vermindert de bewaartijd van voeding.
- waterijs kan de huid verbranden wanneer u het onmiddellijk nadat u het uit de diepvriezer hebt genomen opeet.
- Wij raden aan de datum van het invriezen op alle verpakkingen te noteren zodat u kan zien hoelang ze reeds ingevroren zijn wanneer u ze uit het koelcompartiment haalt;
- Wij raden u aan de datum van het invriezen op alle verpakkingen te noteren zodat u kan zien hoelang ze reeds ingevroren zijn.

Tips om ingevroren voeding te bewaren

Om de beste resultaten met dit toestel te bereiken dient u:

- er zeker van te zijn dat commercieel ingevroren voeding juist bewaard is door de kleinhandelaar;
- ervoor te zorgen dat de ingevroren voeding zo snel mogelijk van de voedingswinkel naar de diepvriezer gebracht wordt;

- ervoor te zorgen dat u de deur niet te vaak opent en ze niet langer open laat dan strikt noodzakelijk.
- ermee rekening te houden dat eens voeding ontdooid is, de kwaliteit ervan snel achteruit gaat en ze niet opnieuw ingevroren kan worden;
- ervoor te zorgen dat u de voeding niet langer bewaart dan aangegeven door de voedselproducent.

De lamp vervangen

- Dit product heeft een lichtbron van energie-efficiëntieklasse G.
- De lichtbron van dit product mag enkel vervangen worden door gekwalificeerde professionals.
- Gelieve contact op te nemen met de dienst na verkoop wanneer de lichtbron defect is.
- De lichtbron dient op het einde van de levensduur van het product te worden verwijderd, waarbij het sorteren en recycleren afzonderlijk gebeurt.

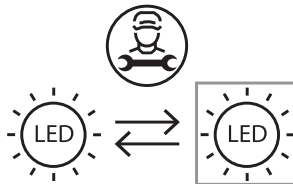

Reiniging

Omwille van de hygiëne moet de binnenkant van het toestel, inclusief de accessoires, regelmatig schoongemaakt worden.

OPGELET:

Het toestel mag niet aangesloten zijn op netspanning tijdens het schoonmaken. Risico op elektrische schok! Schakel het toestel uit, trek de stekker uit het stopcontact of verwijder de zekering vooraleer u het toestel reinigt. Reinig het toestel nooit met een stoomreiniger. Er kan zich vocht ophopen in de elektrische componenten wat kan leiden tot elektrische schokken! De hete dampen kunnen de plastic onderdelen beschadigen. Het toestel dient droog te zijn alvorens het in werking wordt gesteld.

Essentiële oliën en organische solventen (bijv. citroen- of sinaasappelschil of -sap, boterzuur, detergent dat zoutzuur bevat), kunnen de plastic onderdelen beschadigen.

- Laat deze stoffen niet in contact komen met onderdelen van het toestel.
- Gebruik geen schuurmiddelen.

- Haal het voedsel uit de diepvriezer. Plaats ze goed afgedekt op een koude plaats.
- Schakel het toestel uit en trek de stekker uit het stopcontact, of schakel de verzekering uit of verwijder ze.
- Reinig het toestel en de accessoires binnenin met een doek en lauw water. Spoel ze daarna af met zuiver water en droog ze af.
- Zodra alles goed droog is, kunt u het toestel opnieuw inschakelen.

Probleemoplossing

BELANGRIJK:

Trek de stekker uit voordat u aan het toestel werkt. Enkel gekwalificeerde elektriciens of andere bevoegde personen mogen herstellingen die niet in deze handleiding vermeld staan uitvoeren.

Het toestel maakt geluiden in normale werkingsomstandigheden (compressor, circulatie van koelvloeistof).

Probleem	Mogelijke oorzaak	Oplossing
Het toestel werkt niet.	De stekker zit niet of niet goed in het stopcontact.	Steek de stekker in.
	De zekering is doorgebrand of defect.	Controleer de zekering, vervang ze indien nodig.
	Het stopcontact is kapot.	Storingen aan de elektriciteit dienen verholpen te worden door een elektricien.
Het toestel koelt te veel.	De temperatuur is te koud ingesteld of het toestel is ingesteld in SUPER-modus.	Stel de temperatuur warmer in.
	De temperatuur is niet juist ingesteld.	Zie sectie Temperatuurstelling.
De voeding is niet voldoende ingevroren.	De deur stond gedurende lange tijd open.	Open de deur niet langer dan nodig.
	Er werd de afgelopen 24 uur een grote hoeveelheid warme voeding in het toestel geplaatst.	Zet de temperatuurregelaar tijdelijk op een koudere stand.
	Het toestel bevindt zich in de buurt van een warmtebron.	Zie sectie Locatie.

Probleem	Mogelijke oorzaak	Oplossing
Er zit veel ijs op de deurdichting.	De deurdichting is niet luchtdicht.	Verwarm de lekkende delen van de deurdichting voorzichtig met een haardroger (op een koele stand). Vorm tezelfdertijd de verwarmde deurdichting met de hand zodat ze correct past.
	Het toestel is niet waterpas.	Verstel de voetjes.
Vreemde geluiden.	Het toestel raakt de muur of andere voorwerpen.	Verplaats het toestel een beetje.
	Een onderdeel, bijvoorbeeld een leiding aan de achterkant van het toestel, komt in contact met een ander deel van het toestel of met de muur.	Buig indien nodig dit onderdeel voorzichtig zodat het wat verder weg is.

Neem contact op met de Klantendienst indien het probleem zich opnieuw voordoet. Deze gegevens zijn nodig om u snel en correct te kunnen helpen. Noteer de nodige gegevens hier of zie het kenplaatje.

¡Gracias!

Gracias por elegir este producto VALBERG. Seleccionados, probados y recomendados por ELECTRO DEPOT, los productos de la marca VALBERG son fáciles de usar, fiables y de un acabado impecable. Gracias a este electrodoméstico, puede estar seguro de que cada uso le proporcionará satisfacción.

Bienvenido a ELECTRO DEPOT.

Visite nuestra página web: www.electrodepot.es

A

Vista previa del electrodoméstico

Descripción del aparato

B

Uso del aparato

Instalación
Interfaz del usuario
Uso diario

C

Información útil

Limpieza
Resolución de problemas

Descripción del aparato

- | | | | |
|---|---------------------|---|------------------------|
| 1 | Luz de LED | 4 | Cajones del congelador |
| 2 | Estantes | 5 | Patas niveladoras |
| 3 | Tapa de los cajones | 6 | Estantes de puerta |

La imagen es solo como referencia. Es probable que el aparato real sea diferente.

Instalación

Espacio requerido

- Seleccione una ubicación sin exposición directa a la luz del sol;
- Seleccione una ubicación con espacio suficiente para abrir con facilidad las puertas del frigorífico;
- Seleccione una ubicación con un suelo nivelado (o casi nivelado);
- Debe haber espacio suficiente para instalar el frigorífico sobre una superficie plana;
- Deje espacio libre a la derecha, la izquierda, la parte posterior y superior durante la instalación. De este modo, ayudará a reducir el consumo eléctrico y sus facturas eléctricas.
- Es aconsejable dejar un espacio de al menos 10 mm en dos lados.

Posicionamiento

Instale este aparato en un lugar donde la temperatura ambiente corresponda a la clase climática indicada en la placa de características del mismo: para aparatos frigoríficos con clase climática:

- templado extendido: este aparato de refrigeración está diseñado para ser utilizado a temperaturas ambiente que oscilen entre 10 °C y 32 °C (SN)
- templado: este aparato de refrigeración está diseñado para ser utilizado a temperaturas ambiente que oscilen entre 16 °C y 32 °C (N)
- subtropical: este aparato de refrigeración está diseñado para ser utilizado a temperaturas ambiente que oscilen entre 16 °C y 38 °C (ST)
- tropical: este aparato de refrigeración está diseñado para ser utilizado a temperaturas ambiente que oscilen entre 16 °C y 43 °C (T)

Ubicación

El aparato debe instalarse lejos de fuentes de calor como radiadores, calderas, luz solar directa, etc. Asegúrese de que el aire pueda circular libremente por la parte posterior del aparato. Para garantizar el mejor rendimiento, si el aparato se coloca debajo de un mueble de pared colgado, la distancia mínima entre la parte superior del aparato y el armario debe ser de al menos 50 mm. Sin embargo, lo ideal es que el aparato no se coloque debajo de armarios que sobresalgan. El aparato se puede nivelar con exactitud gracias a las dos patas ajustables situadas en la parte inferior.

Este aparato de refrigeración no está diseñado para ser utilizado como aparato empotrado.

ADVERTENCIA:

Debe ser posible desconectar el aparato de la red eléctrica; el enchufe debe permanecer fácilmente accesible después de la instalación.

Conexión eléctrica

Antes de enchufar el aparato, asegúrese de que el voltaje y la frecuencia que se muestran en la placa de características correspondan con el suministro eléctrico de su hogar. El aparato debe estar conectado a tierra. El enchufe del cable de alimentación está provisto de un contacto para esta conexión a tierra. Si la toma de corriente doméstica no está conectada a tierra, conecte el aparato a una toma de tierra separada de acuerdo con las normas vigentes y consulte con un electricista cualificado. El fabricante declina toda responsabilidad si no se respetan las precauciones de seguridad anteriores. Este aparato cumple con las Directivas E.E.C.

Posibilidad de invertir la apertura de las puertas

Antes de invertir la apertura de las puertas, prepare las herramientas y los materiales siguientes: destornillador plano, destornillador de estrella, llave hexagonal y los componentes en la bolsa de plástico:



Tirador de
apertura fácil
x1



Tapa del
tirador x2



Tornillo x2



Cierrapuertas
izquierdo x1

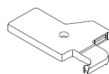

Tapa de bisagra
superior
izquierda x1



tapa del orificio
del tornillo x1



Pegatina redonda
x1

1. Retire las tapas de la caja de cables superior.

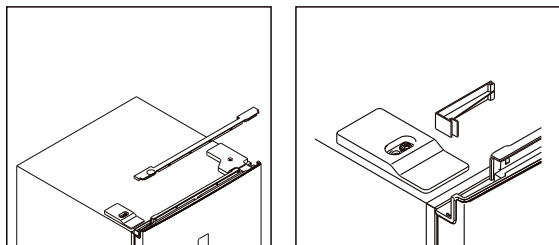

2. Desatornille la tapa de la bisagra superior derecha y desconecte los conectores del interruptor de la puerta y la pantalla.

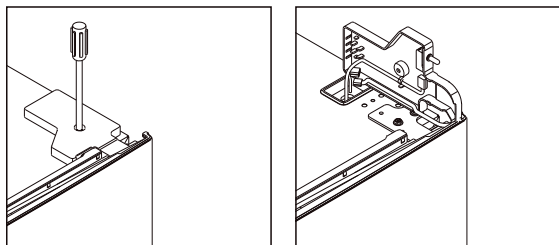

3. Desenrosque y retire la bisagra superior y luego retire la puerta.

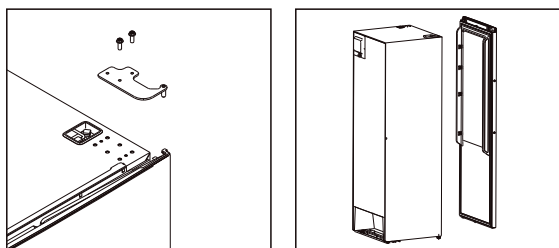

4. Retire el conector auxiliar derecho y extraiga el conector auxiliar izquierdo de la bolsa de accesorios e instálelo en el lado izquierdo.

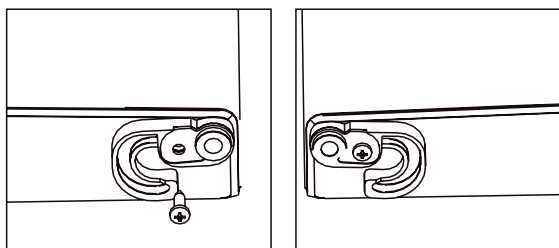

5. Desenrosque la bisagra inferior y retire la pata ajustable del lado izquierdo y colóquela en el lado derecho.

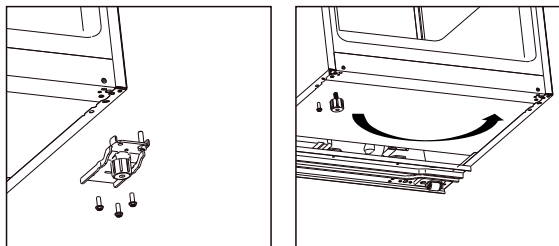

6. Desenrosque el pasador de la bisagra inferior del lado derecho y colóquelo en el lado izquierdo y luego instale la bisagra inferior en el lado izquierdo del aparato.

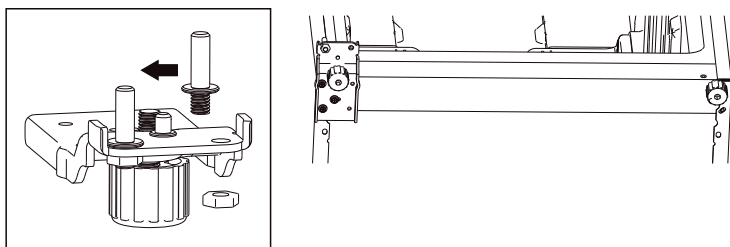

7. Desenrosque el pasador de la bisagra superior del lado inferior y colóquelo en el lado superior. Retire el interruptor de la puerta de la tapa de la bisagra derecha y luego instálolo en la tapa de la bisagra izquierda que está en la bolsa de accesorios.

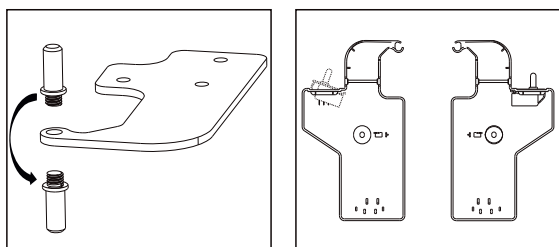

8. Desenrosque la tapa decorativa superior en el lado izquierdo e instálela en el lado derecho. Cubra el orificio del tornillo del lado derecho con la pegatina redonda o con la tapa del orificio del tornillo de la bolsa de accesorios.

Tenga en cuenta que la pegatina redonda y la tapa del orificio del tornillo no pueden utilizarse juntas.

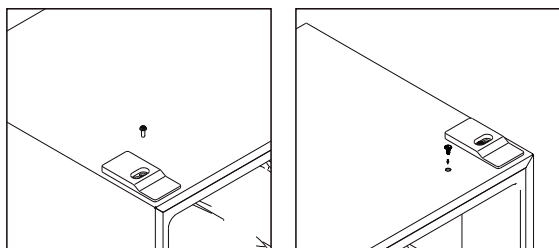

9. Retire las juntas de la puerta del frigorífico y del congelador y luego fíjelas después de girarlas.

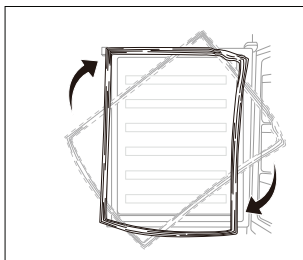

10. Instale la puerta y luego mueva los cables de conexión del lado derecho al lado izquierdo.

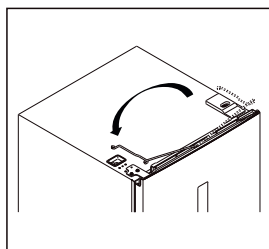
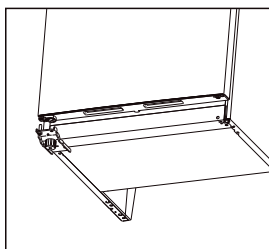

11. Instale la bisagra superior en el lado izquierdo; ajuste ligeramente la bisagra superior durante la instalación para garantizar que la junta quede perfectamente sellada.

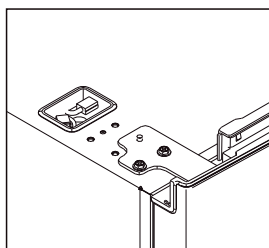

12. Conecte los conectores del interruptor de la puerta y la pantalla, e instale la tapa de la bisagra superior izquierda.

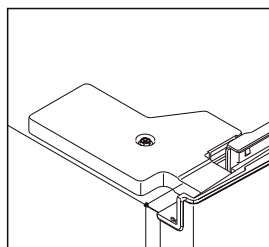
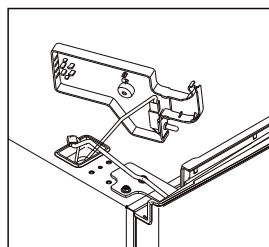

13. Instale las tapas de la caja de cables superior en el lado derecho.

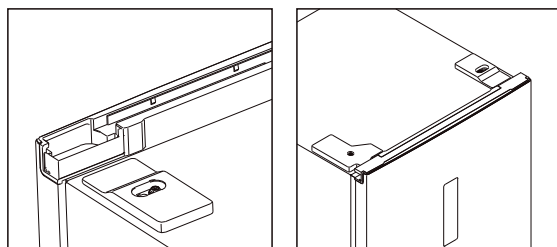

Instalación del tirador de apertura fácil

1. Retire las tapas de los orificios de los tornillos.

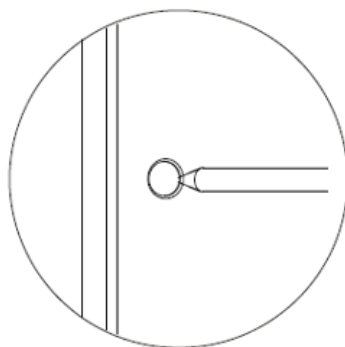

2. Saque el tirador de apertura fácil colocado en el cajón de las verduras, e instálelo.

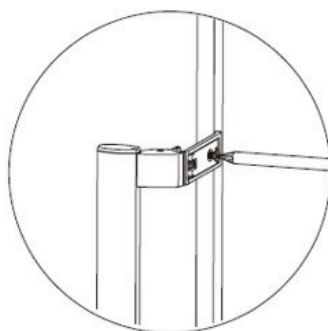

3. Instale las tapas del tirador de apertura fácil.

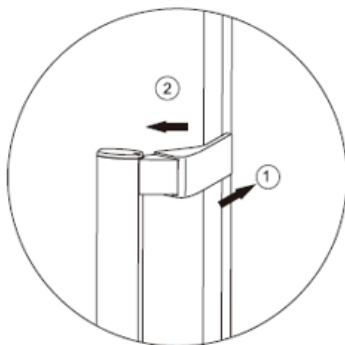

Espacio requerido

- Deje suficiente espacio para poder abrir la puerta.
- Es aconsejable dejar un espacio de al menos 10 mm en dos lados.

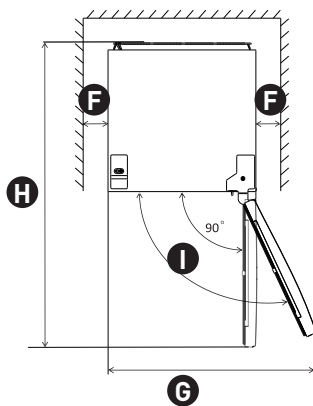
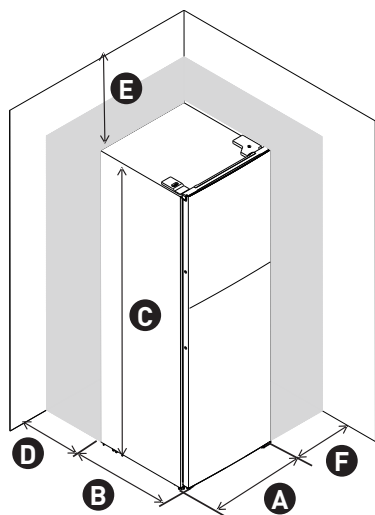

A	600	F	mín. = 10
B	700	G	835
C	1850	H	1323
D	mín. = 50	I	115°
E	mín. = 50		

NOTA:

Este aparato de refrigeración no está diseñado para ser utilizado como aparato empotrado.

Nivelación del aparato

- Para ello, ajuste las dos patas niveladoras en la parte delantera del aparato.
- Si el aparato no está nivelado, las puertas y la alineación de la junta magnética no encajarán adecuadamente.

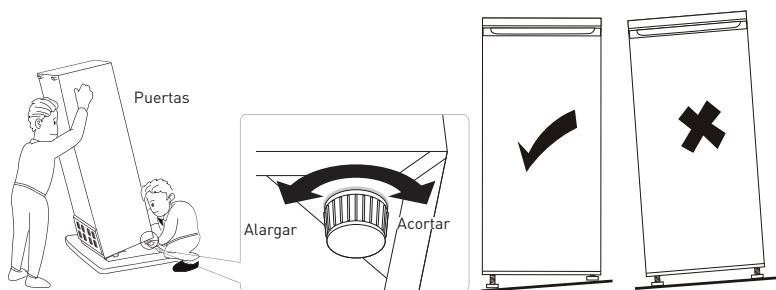

Interfaz del usuario

Uso del panel de control

Introducción a la interfaz del usuario

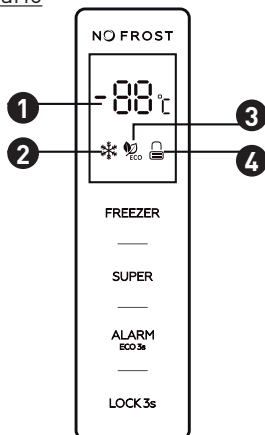

Interfaz de funcionamiento

CONGELADOR	Control de la temperatura del aparato
SUPER	Seleccionar y deseleccionar el control de modo SUPER
ALARMA/ECO	Detener la alarma de apertura de puerta, seleccionar y deseleccionar el modo ECO
BLOQUEO	Bloquear y desbloquear

Pantalla LED

- 1 Pantalla de visualización para la temperatura preestablecida
- 2 Icono del modo Super
- 3 Icono del modo ECO
- 4 Icono de bloqueo y desbloqueo

Imagen de los botones

Todos los botones son válidos solo en el modo desbloqueado. Sonará un breve pitido después de tocar los botones.

CONGELADOR: control de la temperatura del aparato disponible solo para el modo definido por el usuario

Al pulsar el botón **CONGELADOR** repetidamente, la temperatura cambiará en un rango de -14 °C ~ -22 °C ; al dejar de pulsarlo, y después de 5 segundos parpadeando, se fijará la temperatura establecida.

Ajuste del termostato para T°C ambiente : NORMAL $\approx +24\text{°C}$ ($\pm 4\text{°C}$)	-19°C
Ajuste del termostato para T°C ambiente : FRIO $\approx +16\text{°C}$ ($\pm 4\text{°C}$)	-19°C
Ajuste del termostato para T°C ambiente : CALIENTE $\approx +32\text{°C}$ ($\pm 4\text{°C}$)	-19°C

SUPER: selecciona y anula el modo SUPER

- Pulse el botón **SUPER** para seleccionar el modo Super.
- Cuando se selecciona el modo Super, el icono del modo súper se iluminará y la pantalla de visualización mostrará -25 °C . En el modo Super, al pulsar el botón **CONGELADOR**, el icono del modo Super parpadeará 3 veces, pero la temperatura del congelador no se puede cambiar.
- Para salir del modo Super,
 - Pulse el botón **SUPER** para anular la selección del modo Super,
 - O después de 50 horas de modo Super sin efectuar ninguna operación, el frigorífico se detendrá automáticamente y volverá a la configuración anterior.

ADVERTENCIA:

En el modo Super, el ruido del aparato puede ser ligeramente superior al del funcionamiento normal.

ALARMA/ECO: detiene la alarma de apertura de puerta y la alarma de temperatura alta, y selecciona y deselecciona el modo ECO

- Pulse brevemente el botón **ALARMA/ECO** para detener la alarma de apertura de puerta y la alarma de temperatura alta. Pulse el botón **ALARMA/ECO** durante 3 segundos para seleccionar el modo ECO.
- Cuando se selecciona el modo ECO, el icono del modo ECO se iluminará y la pantalla de visualización mostrará diferentes temperaturas preestablecidas, según la temperatura ambiente (T_a) del lugar donde se coloque el aparato, como se muestra a continuación.

Temperatura ambiente (T_a)	$T_a \leq 13$ °C	$14\text{ °C} < T_a \leq$ 20 °C	$21\text{ °C} < T_a \leq$ 27 °C	$28\text{ °C} < T_a \leq$ 34 °C	$T_a > 35\text{ °C}$
Temperatura Preestablecida	-18 °C	-18 °C	-18 °C	-16 °C	-15 °C

- En el modo ECO, el botón **CONGELADOR** no responderá cuando se pulsa. Pulse el botón **ALARMA/ECO** durante 3 segundos para anular la selección del modo ECO. **BLOQUEO**: bloqueo y desbloqueo
- Pulse el botón **BLOQUEO** durante 3 segundos para bloquear el panel de control; el icono de bloqueo y desbloqueo será entonces «».
- En el modo bloqueado, pulse cualquier botón, el icono de bloqueo y desbloqueo parpadeará 3 veces.
- Pulse el botón **BLOQUEO** durante 3 segundos para desbloquear el panel de control y el icono de bloqueo desaparecerá.
- En el modo desbloqueado, todos los botones están disponibles.
- Si no se realiza ninguna operación en 25 segundos, el panel de control se bloqueará automáticamente.

Alarma de apertura de puerta

- Si la puerta se queda abierta durante 90 segundos, sonará la alarma de apertura de puerta.
- Cierre la puerta para detener la alarma de apertura de puerta.
- O pulse brevemente el botón **ALARMA/ECO** para detener la alarma de apertura de la puerta.

Alarma de temperatura alta

- Si se detecta una temperatura interna alta del aparato, sonará la alarma de temperatura alta, «ht» y la temperatura detectada se mostrarán alternativamente en la pantalla de visualización.
- Pulse brevemente el botón **ALARMA/ECO** para detener la alarma de apertura de la puerta.
- La pantalla de temperatura alta desaparecerá automáticamente solo si la temperatura detectada vuelve a la normalidad.

Uso diario

Primera vez que utiliza el aparato

Limpieza del interior

Antes de utilizar el electrodoméstico por primera vez, limpie el interior y todos los accesorios interiores con agua tibia y un poco de jabón neutro para eliminar el olor típico de un producto nuevo y luego séquelos bien.

IMPORTANTE:

No utilice detergentes o polvos abrasivos, ya que dañarán el acabado.

Uso diario

Coloque los alimentos en diferentes compartimentos según la siguiente tabla

Cajones/estante del congelador

- Alimentos para conservación de larga duración.
- Cajón/estante inferior para carne cruda, carne de ave, pescado.
- Cajón/estante central para patatas fritas, verduras congeladas.
- Cajón/estante superior para helados, frutas congeladas, alimentos horneados congelados.

Conservación de alimentos congelados

En la primera puesta en marcha o tras un periodo fuera de uso. Antes de introducir productos en el compartimento deje que el aparato funcione durante 2 horas configurado en los valores de ajuste más altos.

IMPORTANTE:

En caso de descongelación accidental, por ejemplo si se corta el suministro eléctrico durante un tiempo superior al valor indicado en la placa de características técnicas en «tiempo de subida», los alimentos descongelados deberán consumirse con rapidez o cocinarse de inmediato para volver a congelarse (una vez cocinados).

Ajuste de temperatura recomendado: Se recomienda utilizar una temperatura de $-18\text{ }^{\circ}\text{C}$. En la configuración recomendada, el tiempo de almacenamiento óptimo del congelador es de menos de 1 mes.

El tiempo de almacenamiento puede reducirse con otras configuraciones.

Descongelación

Antes de su consumo, los alimentos ultracongelados o congelados se pueden descongelar en el compartimento del frigorífico o a temperatura ambiente, en función del tiempo del que se disponga para ello.

Algunos alimentos de pequeño tamaño pueden incluso cocinarse todavía congelados, nada más salir del congelador. En este caso, el tiempo de cocción podría ser más largo.

Accesorios

Estantes móviles

Las paredes del frigorífico están equipadas con una serie de guías para que pueda colocar los estantes como prefiera.

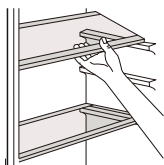

Colocación de los estantes de las puertas

Los estantes de las puertas se pueden desmontar para su limpieza. Desmóntelos de la siguiente manera: tire gradualmente del estante en la dirección de las flechas hasta que se suelte y luego vuelva a colocarlo donde quiera.

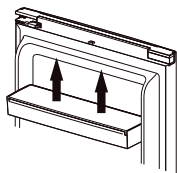

Desmonte el cajón inferior

1. Extraiga el cajón inferior hasta la posición tope.
2. Empuje hacia arriba las lengüetas de ambos lados del cajón inferior.
3. Extraiga el cajón inferior.

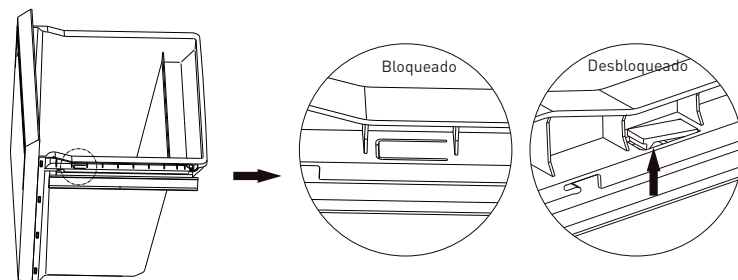

Consejos y sugerencias útiles

Sugerencias para la congelación

Para ayudarle a aprovechar al máximo el proceso de congelación, he aquí algunas sugerencias importantes:

- la cantidad máxima de alimentos que se puede congelar en 24 horas se especifica en la placa de características técnicas del electrodoméstico;
- el proceso de congelación dura 24 horas. En este tiempo, no deben añadirse más alimentos para congelar;
- congele únicamente alimentos frescos, de primera calidad y perfectamente limpios;
- separe los alimentos en pequeñas porciones a fin de facilitar una congelación completa y rápida, y para poder descongelar posteriormente solo la cantidad de alimento que precise;
- envuelva los alimentos en papel de aluminio o film de polietileno y asegúrese de que los embalajes sean herméticos;
- no ponga en contacto alimentos frescos no congelados con alimentos ya congelados para evitar cambios en la temperatura de estos últimos;
- los alimentos magros se conservan mejor y durante más tiempo que los alimentos grasos; la sal reduce el periodo de conservación de los alimentos;
- los cubitos de hielo, si se consumen nada más salir del compartimento del congelador, pueden provocar quemaduras en la piel;
- se recomienda anotar la fecha de congelación en cada paquete individual para poder controlar los tiempos de conservación;
- se recomienda anotar la fecha de congelación en cada paquete individual para poder controlar los tiempos de conservación.

Sugerencias para la conservación de los alimentos congelados

Para sacar el máximo rendimiento a este aparato, debería:

- asegurarse de que el establecimiento comercial ha tomado todas las precauciones necesarias para mantener la cadena de frío de los alimentos congelados;
- asegurarse de que el tiempo transcurrido entre la compra de los alimentos congelados y su introducción en el congelador es el más breve posible;

- no abrir la puerta con frecuencia ni dejarla abierta durante más tiempo del necesario.
- una vez descongelados, los alimentos se deterioran rápidamente y no pueden volver a congelarse;
- no exceda el tiempo de conservación indicado por el fabricante de los alimentos.

Reemplazar la bombilla

- Este producto contiene una fuente de luz de clase de eficiencia energética G.
- La fuente de luz de este producto solo puede ser reemplazada por profesionales calificados.
- Póngase en contacto con el servicio posventa si la fuente de luz dejase de funcionar correctamente.
- La fuente de luz se retirará al final de la vida útil del producto para efectuar la clasificación y el reciclaje por separado.

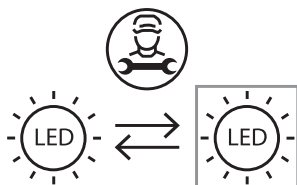

Limpieza

Por razones de higiene, el interior del aparato, incluidos los accesorios interiores, debe limpiarse con regularidad.

PRECAUCIÓN:

El aparato no debe estar conectado a la red eléctrica durante la limpieza. ¡Peligro de descarga eléctrica! Antes de limpiarlo, apague el aparato y desconecte el enchufe de la red, o apague el disyuntor o el fusible. Nunca limpie el aparato con un limpiador a vapor. Se puede acumular humedad en los componentes eléctricos y esto podría provocar una descarga eléctrica. Los vapores calientes pueden dañar las piezas de plástico. El aparato debe estar seco antes de volver a ponerlo en funcionamiento.

Los aceites etéreos y los disolventes orgánicos, como el zumo de limón o de naranja, el ácido butírico o los limpiadores que contienen ácido acético, pueden dañar las piezas de plástico.

- No permita que tales sustancias entren en contacto con las partes del aparato.
- No utilice limpiadores abrasivos
- Saque la comida del congelador. Guárdela en un lugar fresco, bien tapada.

- Apague el aparato y desconecte el enchufe de la red, o apague el disyuntor o el fusible.
- Limpie el aparato y los accesorios interiores con un paño y agua tibia. Después de limpiarlos, enjuáguelos con agua y séquelos.
- Una vez que todo esté seco, vuelva a poner el aparato en funcionamiento.

Solución de problemas

IMPORTANTE:

Antes de solucionar cualquier problema, desconecte la fuente de alimentación. Los problemas que no se especifican en este manual deben ser resueltos por un electricista cualificado o una persona competente.

Es normal que el aparato emita algunos ruidos (compresor y circulación de refrigerante).

Problemas	Posible causa	Solución
El aparato no funciona	El enchufe de red no está enchufado o está suelto	Introduzca el enchufe de red.
	El fusible se ha fundido o está defectuoso	Compruebe el fusible y cámbielo si es necesario.
	El enchufe está defectuoso	Las averías de la red deben ser corregidas por un electricista.
El aparato congela demasiado	La temperatura está ajustada en un valor demasiado frío o el aparato está funcionando en el modo SUPER.	Ajuste una temperatura más cálida
	La temperatura no está ajustada correctamente.	Consulte la sección «Configuración de la temperatura inicial».
Los alimentos no se congelan lo suficiente.	La puerta ha estado abierta durante un período prolongado.	Abra la puerta solo el tiempo necesario.
	Se colocó una gran cantidad de comida caliente en el electrodoméstico en las últimas 24 horas.	Cambie la temperatura a un ajuste más frío temporalmente.
	El electrodoméstico está cerca de una fuente de calor.	Consulte la sección de «Ubicación».

Problemas	Posible causa	Solución
Acumulación excesiva de escarcha en la junta de la puerta.	La junta de la puerta no cierra herméticamente.	Con cuidado, caliente las partes de la junta de la puerta que presenten fugas con un secador de pelo (en un ajuste templado). Al mismo tiempo, moldee la junta de la puerta caliente con la mano hasta que encaje correctamente.
Ruidos inusuales	El electrodoméstico no está nivelado.	Reajuste las patas.
	El electrodoméstico toca la pared u otros objetos.	Mueva el aparato ligeramente.
	Un elemento, como un tubo, de la parte trasera del aparato toca otra parte del aparato o la pared.	Si fuese necesario, doble con cuidado el elemento para que no moleste.

Si el error vuelve a aparecer, contacte con el servicio de posventa.

Estos datos son necesarios para resolver problemas de forma rápida y correcta. Anote los datos necesarios aquí. Consulte la placa de características.

WARRANTY CONDITION

EN

This product has a 2-year warranty as of the date of purchase*, covering any fault resulting from a manufacturing or material defect. This warranty does not cover defects or damage resulting from incorrect installation, improper use or abnormal wear of the appliance.

*upon presentation of the sales receipt.

CONDITION DE GARANTIE

FR

Ce produit est garanti pour une période de 2 ans à partir de la date d'achat*, contre toute défaillance résultant d'un vice de fabrication ou de matériau. Cette garantie ne couvre pas les vices ou les dommages résultant d'une mauvaise installation, d'une utilisation incorrecte ou de l'usure anormale du produit.

*sur présentation du ticket de caisse.

GARANTIEVOORWAARDEN

NL

Dit product wordt gegarandeerd voor een periode van 2 jaar vanaf de aankoopdatum*, voor elke storing die het gevolg is van een fabricagefout of het materiaal. Gebreken of schade door slechte installatie, onjuist gebruik of abnormale slijtage van het product worden niet gedekt door deze garantie.

*op vertoon van kassabon.

CONDICIONES DE GARANTÍA

ES

El certificado de garantía de este producto tiene una duración de 2 años a partir de la fecha de compra* que se limita a los defectos de fabricación y averías del material. Se excluyen de la garantía deficiencias o daños originados por una mala instalación, errores en la manipulación o por un uso inadecuado.

*previa presentación del comprobante de compra.

MADE IN PRC

ELECTRO DEPOT

1 route de Vendeville

59155 FACHES-THUMESNIL

FRANCE

